

**EDITION
2024**



K O O B

PRODUITS



Cuirs ● Cuirs fantaisies ● Doublures ● Synthétiques ● Composants techniques ● Caoutchoucs ● Semelles
Trépointes ● Colles et solvants ● Accessoires ● Machines

<https://www.cdpo-podo.com>



ÉDITO

Créée en 2014, l'entreprise CDPO propose une large gamme de cuirs, synthétiques, composants techniques, accessoires, etc.

Des produits 100% européens adaptés aux besoins des podos-orthésistes.

Notre équipe vous conseille au quotidien sur le meilleur produit à choisir selon vos attentes (souplesse, coloris, etc.).

Mettant le service clients au cœur de notre activité, nous sommes à votre écoute pour toutes vos demandes !

L'équipe 

Chaque année nous ajoutons de nouveaux produits à notre gamme. Par conséquent, nous ne pouvons pas les présenter dans ce catalogue. De même, certains produits présentés pourraient ne plus être disponibles à la vente. Pour accéder à nos nouveautés et vous assurer de la disponibilité de nos produits, merci de nous contacter.

Les différentes parties du cuir



Peau entière

Demi-peau

Croupon

Collet

- **PEAU ENTIÈRE** : Une peau entière regroupe l'ensemble des parties d'une peau (collet, croupon entier et flancs). La peau entière débute à la base du cou et se termine au niveau de la queue de l'animal.
- **DEMI-PEAU** : La demi-peau, aussi appelée bande, est composée d'un demi-collet, d'un demi-croupon et d'un flanc.
- **CROUPON** : Le croupon correspond à la partie de la peau de l'animal qui recouvre son dos jusqu'à sa croupe. Il s'agit généralement de la partie la plus noble du cuir car celle-ci est dense et régulière.
- **COLLET** : Le collet représente la partie de la peau située au niveau du cou de l'animal. Étant donné qu'il s'agit d'une partie particulièrement mobile, le collet présente souvent quelques rides. Un aspect esthétique qui n'entache pas sa résistance.

Pour vous aiguiller, vous trouverez les différents icônes ci-dessus sur l'ensemble de nos gammes présentes dans ce catalogue.

Les différentes finitions de nos cuirs



CUIR PLEINE FLEUR

Cuir dont la fleur d'origine est conservée



CUIR FLEUR RECTIFIÉE

Cuir dont la fleur d'origine a été rectifiée

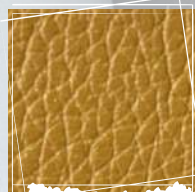

CUIR GRAINÉ

Cuir avec un grain artificiel

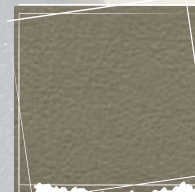

CUIR NAPPA

Cuir pleine fleur souple et lisse



CUIR VERNIS

Cuir enduit d'une couche de vernis



CROÛTE VELOURS

Cuir dont la fleur d'origine a été poncée



CUIR NATUREL

Cuir n'ayant reçu aucune finition de surface

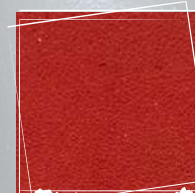

CUIR NUBUCK

Cuir très doux par le ponçage de la fleur

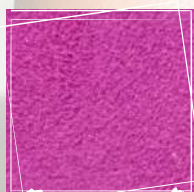

CUIR VELOURS

Cuir velouteux (ponçage de la croûte)



CUIR FANTAISIE

Cuir dont la finition est originale



DP Concept fabrique des tiges artisanales sur-mesure et configurables pour la podo-orthèse.

Notre équipe crée et réalise des prototypes sur-mesure par modèle pour chacun de nos clients. Les patronniers conçoivent, par leur travail de recherches, des tiges adaptées à chaque pied du patient.

DP Concept est fière de préserver une fabrication 100% française dans une activité en voie de disparition.

NOS SERVICES

- *Patronage*
- *Coupe*
- *Piquage*
- *Relevés de formes*
- *Tirages série*
- *Perforation*
- *Impression UV*





IMPRESSION SUR TIGES

En décembre 2023, DP Concept a fait l'acquisition d'une imprimante UV permettant l'impression sur tiges et sur chaussures finies.

Les + de l'impression UV :

- *Excellente qualité d'impression*
- *Large choix de visuels libres de droits*
- *Tenue remarquable sur tous supports lisses (cuirs, synthétiques, semelles, chaussures finies, etc.)*

Pour plus d'informations, rendez-vous sur notre site internet !



<https://www.dp-concept.fr>

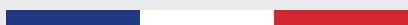



SOMMAIRE

Cuirs 11 - 38

Cuirs fantaisies 39 - 60

Doublures 61 - 72

Synthétiques 73 - 94

Composants techniques 95 - 116

Caoutchoucs 117 - 134

Semelles 135 - 166

Trépointes 167 - 180

Colles & Solvants 181 - 190

Accessoires 191 - 236

Machines 237 - 243

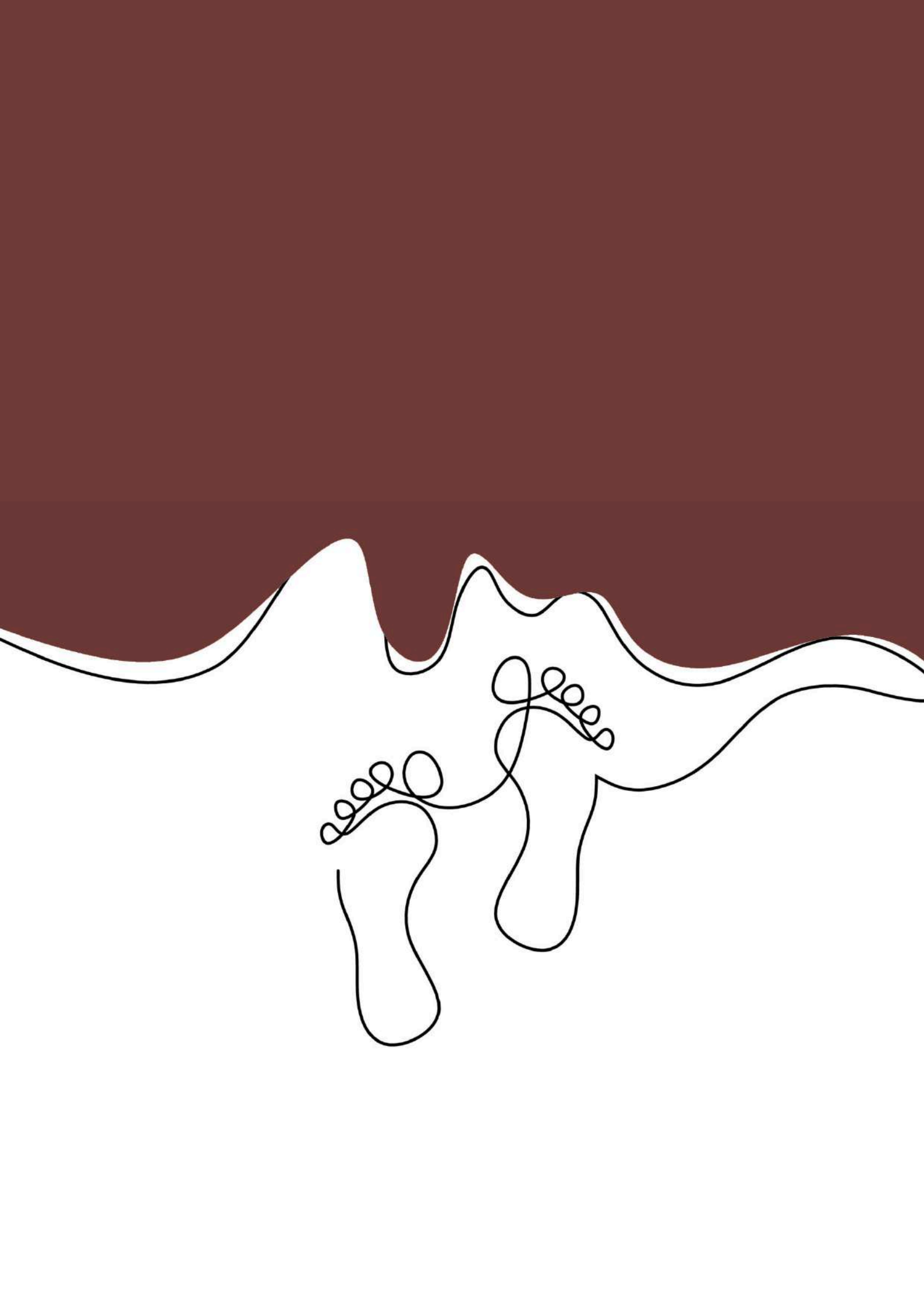

Cuirs

Sommaire

Cuirs

Pages

| | | | |
|---|-----------|---|-----------|
| Cuirs bovins - Vachette et veau | 14 | Cuirs caprins et bovins - Autres cuirs | 35 |
| • Vachette Boston Nappa 12/14 | 14 | • Chevreux Nacré 06/07 | 35 |
| • Vachette Torino 12/14 | 16 | • Cuir carbone 3D mat 12/14 | 35 |
| • Vachette Super Nappa Linea 09/11 | 18 | • Croûte Velours 12/14 | 36 |
| • Vachette Oxford 10/12 | 19 | • Croupon Végétal 20/22 - 22/25 | 37 |
| • Vachette Vernis Lisse 10/12 | 20 | • Collet Vache CK 15/19 - 20/22 | 37 |
| • Vachette Nappa Florida | 21 | | |
| • Vachette Dakota 13/15 | 22 | | |
| • Vachette Country 10/12 | 23 | | |
| • Vachette Lézard 10/12 | 24 | | |
| • Vachette Croco Vernis 10/12 | 25 | | |
| • Veau York Calf P. Fleur 10/12 - 12/14 | 26 | | |
| • Veau Lord Calf P. Fleur 09/11 | 27 | | |
| • Veau pleine fleur Texas 11/13 | 28 | | |
| Cuirs ovins - Agneau | 29 | | |
| • Agneaux 07/09 | 29 | | |
| • Agneaux Stretch Velours 06/07 | 29 | | |
| Cuirs caprins - Chèvre | 30 | | |
| • Chèvre Velours 07/09 | 30 | | |
| • Chèvre Croco Vernis 09/11 | 32 | | |
| Cuirs bovins - Nubuck | 33 | | |
| • Nubuck 12/14 | 33 | | |
| • Nubuck softy 10/12 | 34 | | |

Cuirs bovins - Vachette et veau



Vachette Boston Nappa 12/14 - Cuir bovin

35 coloris

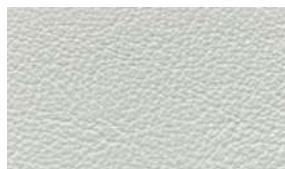

Blanc



Porcelaine



Dune



Ice



Lin

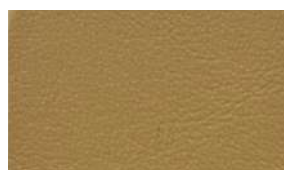

Terre



Taupe



Tabac



Cuero



Havane

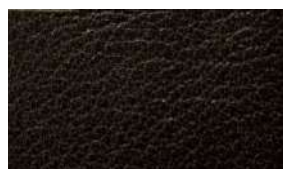

Marron



Palissandre



TD Moro

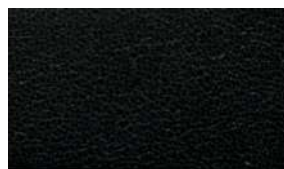

09/11 ou 12/14
Noir



Gris clair



Souris



Anthracite



Atlantico



Petrol



Bleu pastel



Ocean



Azur



Caribian



Jeans



Marine



Soleil



Orange



Tilleul



Kaki



Vert



Bordeaux



Rouge



Malboro



Pink



Violet

INFOS PRODUIT



Le cuir Vachette Boston Nappa 12/14 est utilisé pour le **dessus des chaussures**.

- Matière : Légèrement grainée et teinte traversée (semi aniline)
- Rendu : Légèrement foulonné
- Dimensions des peaux : Entre 1.60 et 1.80 m²



Vachette Torino 12/14 - Cuir bovin

33 coloris

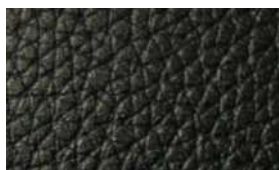

Noir



Blanc



Porcelaine



Ice



Lin



Taupe



Camel



Caramel



Gold



Cuero



Palissandre



Marron

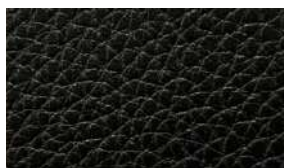

TD Moro

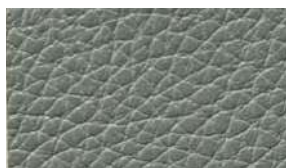

Nuage

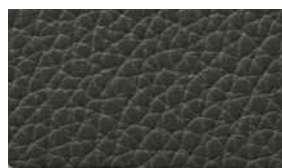

Souris

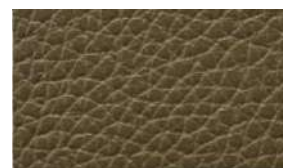

Havane

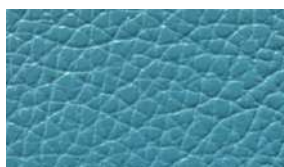

Ocean



Azur

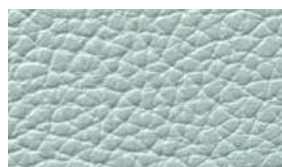

Bleu pastel



Caribian



Jeans

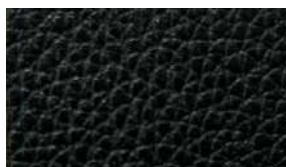

Marine



Poussin



Orange



Tilleul



Kaki

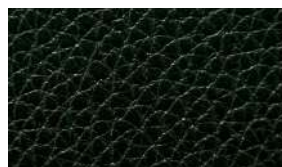

Vert



Bordeaux



Rouge



Malboro



Barbie



Pink



Violet

INFOS PRODUIT



Le cuir Vachette Torino 12/14 est utilisé pour le **dessus des chaussures.**

- Matière : Teinte traversée
- Rendu : Grainé
- Toucher : Relief
- Dimensions des peaux : Entre 1.60 et 1.80 m²



Vachette Super Nappa Linea 09/11 - Cuir bovin

22 coloris

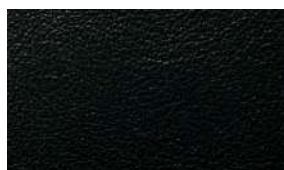

Noir



Blanc



Beige



Craie



Dune

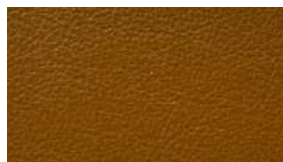

Caramel



York

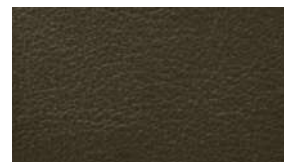

Havane



Marron

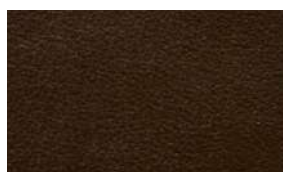

Châtaigne

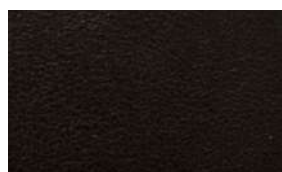

Ebene



Ocean

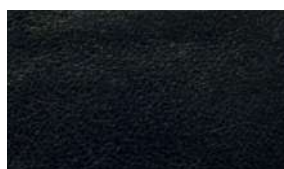

Atlantico

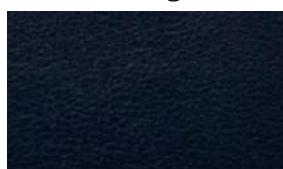

Marine

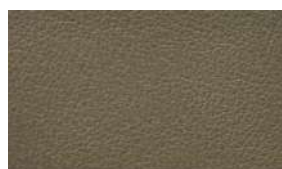

Gris



Souris

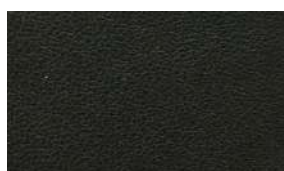

Anthracite

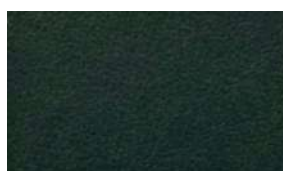

Vert

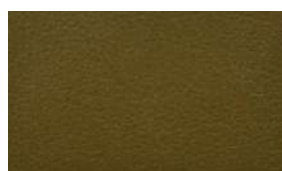

Kaki

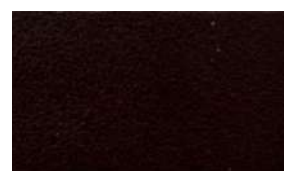

Bordeaux



Framboise



Pink

INFOS PRODUIT

Le cuir Vachette Super Nappa Linea 09/11 est utilisé pour le **dessus des chaussures**.

- Matière : Teinte traversée
- Rendu : Foulonné (grain foulon naturel)
- Dimensions des peaux : Entre 1.60 et 1.90 m²

Vachette Oxford 10/12 - Cuir bovin

20 coloris



10/12 ou 12/14
Noir



Perfo Noir



Blanc

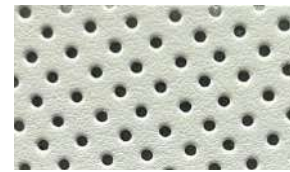

Perfo Blanc



Ice

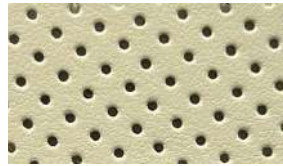

Perfo Ice



Porcelaine



Dune

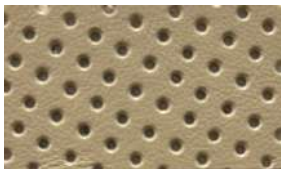

Perfo Dune



Taupe

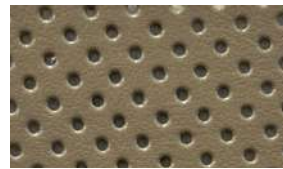

Perfo Taupe



Havane



Perfo Havane



Palissandre



Perfo Palissandre



Marron



Perfo Marron

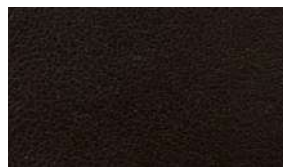

TD Moro



Perfo TD Moro

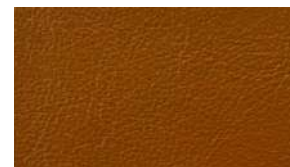

Cuero



Camel



Gris clair

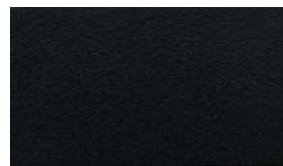

Anthracite



Perfo Anthracite



Souris

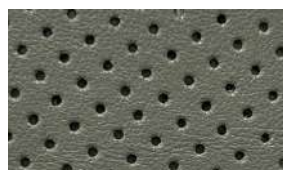

Perfo Souris



Atlantico



Perfo Atlantico



Marine



Perfo Marine



Malboro

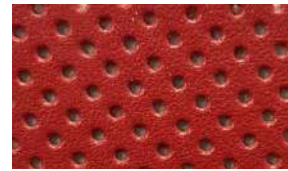

Perfo Malboro



Violet



Bordeaux



Perfo Bordeaux

INFOS PRODUIT



Le cuir Vachette Oxford 10/12 est utilisé pour le **dessus des chaussures.**

- Matière : Fleur rectifiée / Teinte traversée
- Rendu : Semi brillant
- Dimensions des peaux : Entre 1.60 et 1.90 m²



Vachette Vernis Lisse 10/12 - Cuir bovin

3 coloris



Noir



Blanc



Marine

INFOS PRODUIT



Le cuir Vachette Vernis Lisse 10/12 est utilisé pour le **dessus des chaussures.**

- Matière : Vernis souple
- Rendu : Vernis et très brillant à la lumière
- Dimensions des peaux : Entre 1.50 et 1.70 m²



Vachette Nappa Florida 09/11 - Cuir bovin

20 coloris

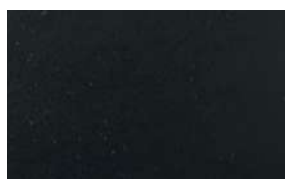

Noir

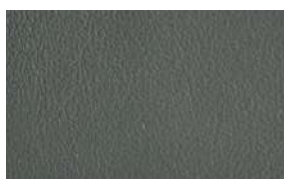

Anthracite



Souris

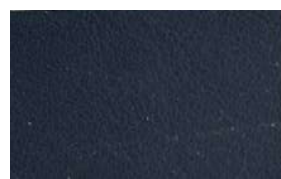

Atlantico



Marine



Jeans



Océan



Vert d'eau



Kaki

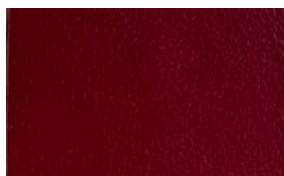

Framboise

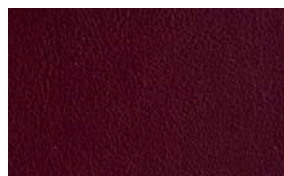

Bordeaux



Havane

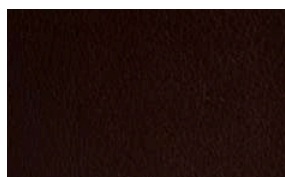

Châtaigne



Marron



Cognac



Cuero



Dune



Beige



Craie



Blanc

INFOS PRODUIT

Le cuir Vachette Nappa Florida 09/11 est utilisé pour le **dessus des chaussures**.

- Matière : Teinte traversée
- Rendu : Foulonné (grain foulon naturel)
- Dimensions des peaux : Entre 1.80 et 2.20 m²

Vachette Dakota 13/15 - Cuir bovin

17 coloris

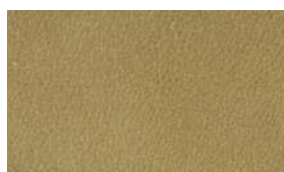

Beige



Taupe



Camel



Chocolat



Gold



Marron



Châtaigne

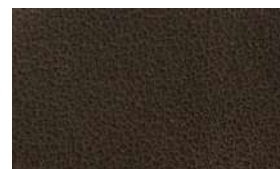

Nut



Ocean



Azur



Bordeaux



Violet



Kaki

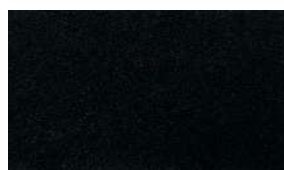

Noir



Jeans



Rouge



Souris

INFOS PRODUIT

Le cuir Vachette Dakota 13/15 est utilisé pour le **dessus des chaussures**.

- Matière : Teinte traversée et fleur poncée
- Rendu : Nuance de couleurs
- Dimensions des peaux : Entre 1.60 et 1.80 m²

Vachette Country 10/12 - Cuir bovin

7 coloris

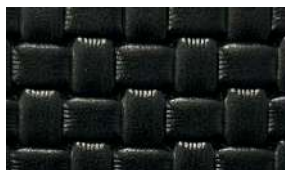

Noir



Blanc



Cognac



Taupe



Bordeaux



Rouge



Marine

INFOS PRODUIT

Le cuir Vachette Country 10/12 est utilisé pour le **dessus des chaussures**.

- Matière : Teinte traversée
- Rendu : Tressé
- Toucher : Relief
- Dimensions des peaux : Entre 1.40 et 1.60 m²

UNE FOIS LE STOCK TERMINÉ, CETTE GAMME NE SERA PAS RENOUELÉE

Vachette Lézard 10/12 - Cuir bovin

8 coloris



Noir



TDM



Marron



Cognac



Taupe



Beige



Marine



Bordeaux

INFOS PRODUIT

Le cuir Vachette Lézard 10/12 est utilisé pour le **dessus des chaussures**.

- Matière : Teinte traversée
- Rendu : Lézard
- Toucher : Relief
- Dimensions des peaux : Entre 1.40 et 1.60 m²

Vachette Croco Vernis 10/12 - Cuir bovin

6 coloris



Rouge Hermès



Taupe

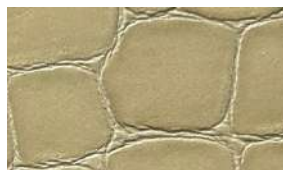

Ice



Rose pastel



Bleu pastel



Noir

INFOS PRODUIT

La cuir Vachette Croco Vernis 10/12 est utilisé pour le **dessus des chaussures**.

- Matière : Teinte traversée
- Rendu : Vernis brillant
- Toucher : Relief
- Dimensions des peaux : Entre 1.60 et 1.80 m²

Veau York Calf Pleine Fleur 10/12 / 12/14 - Cuir bovin

9 coloris

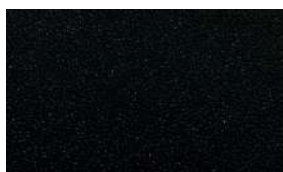

Noir



Beige

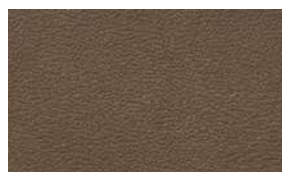

Taupe

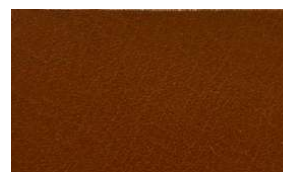

Cuero

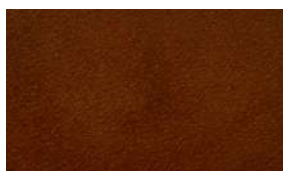

Palissandre

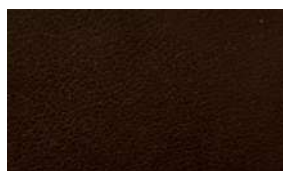

Marron

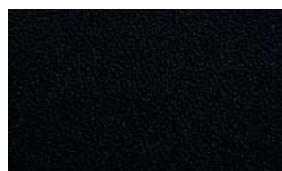

Marine

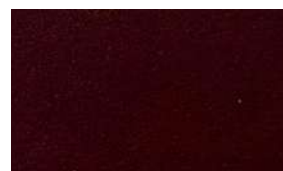

Bordeaux

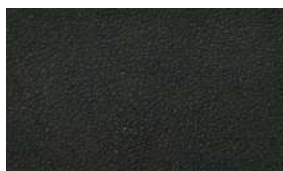

Anthracite

INFOS PRODUIT

Le cuir Veau York Calf pleine fleur 10/12 et 12/14 est utilisé pour le **dessus des chaussures**.

- Matière : Pleine fleur / Teinte traversée
- Rendu : Façon box
- Dimensions des peaux : Entre 1.40 et 1.60 m²

UNE FOIS LE STOCK TERMINÉ, CETTE GAMME NE SERA PAS RENOUELÉE

Veau Lord Calf Pleine Fleur 09/11 - Cuir bovin

12 coloris



Cuero

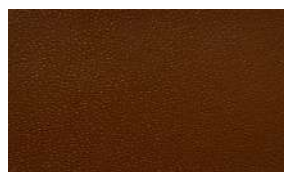

Palissandre



Rouge Hermès

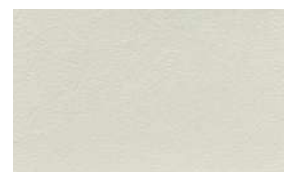

Blanc

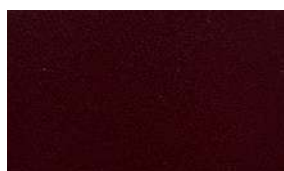

Bordeaux

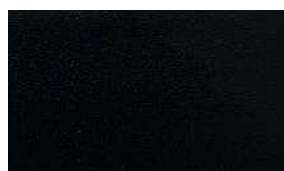

Anthracite



TD Moro



Marron



Souris

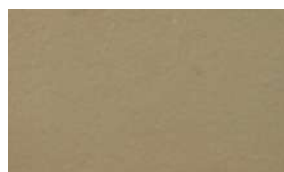

Dune

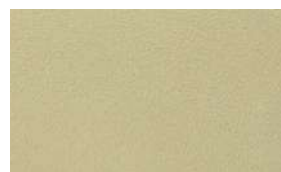

Beige

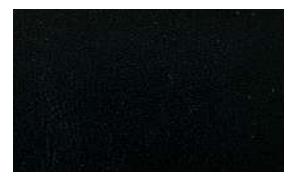

Noir

INFOS PRODUIT

Le cuir Veau Lord Calf pleine fleur 09/11 est utilisé pour le **dessus des chaussures**.

- Matière : Pleine fleur / Teinte traversée
- Rendu : Façon box
- Dimensions des peaux : Entre 1.50 et 1.70 m²

Veau pleine fleur Texas 11/13 - Cuir bovin

8 coloris



Noir



Marron

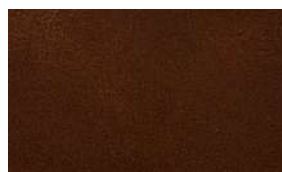

Palissandre

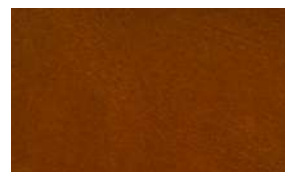

Cuero

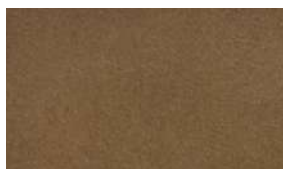

Taupe



Marine

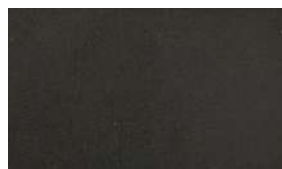

Souris

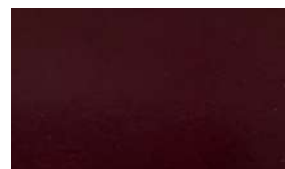

Bordeaux

INFOS PRODUIT

Le cuir Veau pleine fleur Texas 11/13 est utilisé pour le **dessus des chaussures**.

- Matière : Pleine fleur / Teinte traversée
- Rendu : Façon box
- Dimensions des peaux : Entre 1.60 et 1.80 m²



Agneaux 07/09 - Cuir ovin

1 coloris

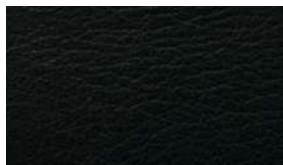

Noir

INFOS PRODUIT

L'agneau 07/09 est utilisé pour le **dessus des chaussures**.

- Matière : Teinte traversée
- Rendu : Très souple
- Dimensions des peaux : Entre 0.40 et 0.60 m²

Agneaux Stretch Velours 06/07 - Cuir ovin

1 coloris



Noir

INFOS PRODUIT

L'Agneau Stretch Velours 06/07 est utilisé pour le **dessus des chaussures**.

- Matière : Teinte traversée
- Rendu : Extensible
- Toucher : Velours
- Dimensions des peaux : Entre 0.30 et 0.50 m²

Cuirs caprins - Chèvre



Chèvre Velours 07/09 - Cuir caprin

26 coloris

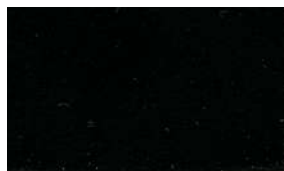

Noir



Sable



Dune



Beige



Taupe



Camel



Chocolat

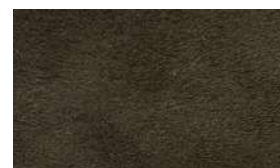

Café

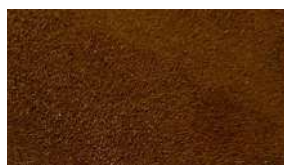

Cuero

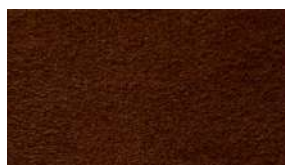

Cognac



Anthracite

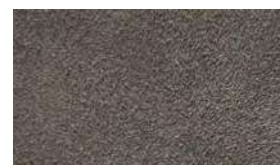

Souris

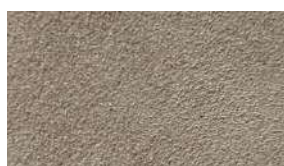

Gris perle



Gris

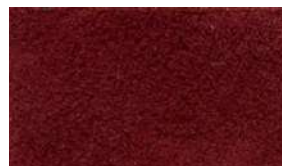

Bordeaux

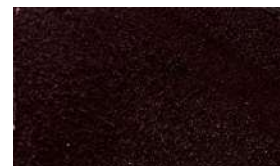

Aubergine



Poussin

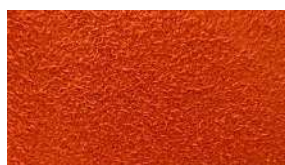

Orange



Caribian



Jeans



Marine

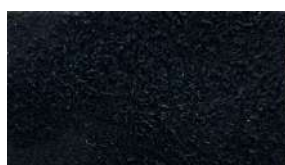

Atlantico



Fuchsia



Pink



Violet

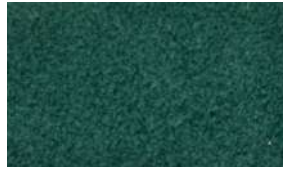

Vert

INFOS PRODUIT

Le cuir Chèvre Velours 07/09 est utilisé pour le **dessus des chaussures**.

- Matière : Teinte traversée
- Rendu : Souple
- Toucher : Velours
- Dimensions des peaux : Entre 0.40 et 0.60 m²

Chèvre Croco Vernis 09/11 - Cuir caprin

9 coloris



Blanc



Marine

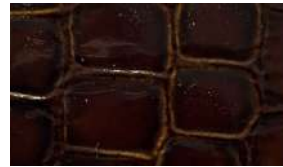

Marron



Cuero



Beige



Terre



Bordeaux

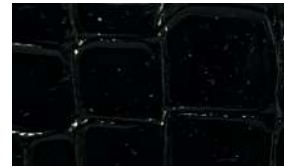

Noir

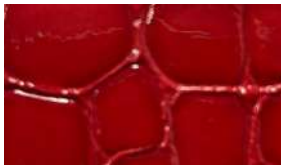

Rouge

INFOS PRODUIT

Le cuir Chèvre Croco Vernis 09/11 est utilisé pour le **dessus des chaussures**.

- Matière : Teinte traversée
- Rendu : Brillant
- Toucher : Relief
- Dimensions des peaux : Entre 0.40 et 0.60 m²

Cuirs bovins - Nubuck



Nubuck 12/14 - Cuir bovin

22 coloris



Noir

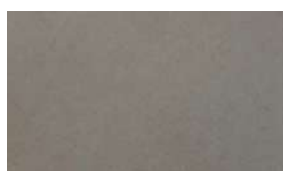

Gris

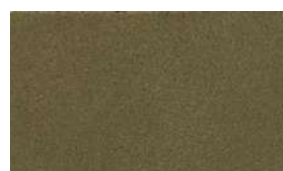

Kaki

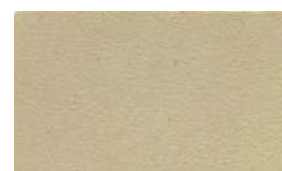

Ice

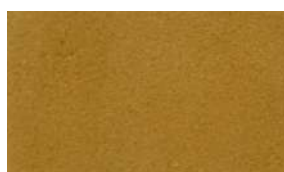

Camel



Tournesol



Taupe



Pierre



Tabac

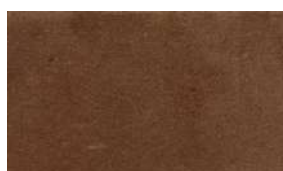

Nut

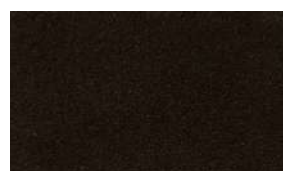

Moka

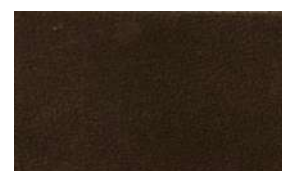

Ebony



Fuchsia

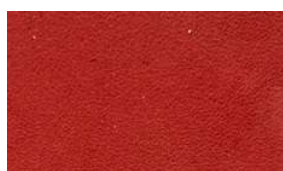

Fire

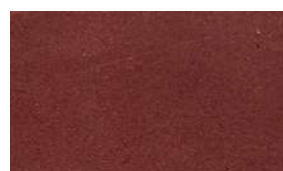

Bordeaux



Pink



Violet



Chine



Jeans



Atoll



Caribian

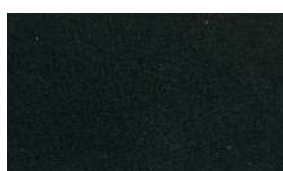

Marine

INFOS PRODUIT

Le Nubuck 12/14 est utilisé pour le **dessus des chaussures**.

- Matière : Teinte traversée
- Rendu : Fleur poncée
- Toucher : Velours
- Dimensions des peaux : Entre 1.60 et 1.90 m²

Nubuck softy 10/12 - Cuir bovin

1 coloris

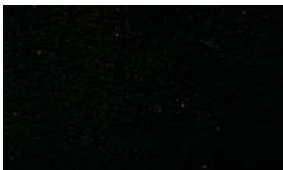

Noir

INFOS PRODUIT

Le Nubuck Softy 10/12 est utilisé pour le **dessus des chaussures**.

- Matière : Teinte traversée
- Rendu : Fleur poncée
- Toucher : Velours
- Autres coloris disponibles sur demande
- Dimensions des peaux : Entre 1.30 et 1.50 m²



Chevreaux Nacré 06/07 - Cuir caprin

2 coloris



Argent



Or

INFOS PRODUIT

Le cuir Chevreaux Nacré 06/07 est utilisé pour le **dessus des chaussures**.

- Matière : Teinte traversée
- Rendu : Brillant
- Dimensions des peaux : Entre 0.60 et 0.80 m²

Cuir carbone 3D 12/14 - Cuir bovin

3 coloris



Noir

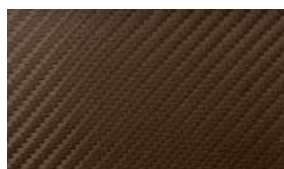

Marron



Marine

INFOS PRODUIT

Le Cuir Carbone 3D 12/14 est utilisé pour le **dessus des chaussures**.

- Matière : Teinte traversée
- Rendu : Satiné
- Toucher : Relief
- Dimensions des peaux : Entre 1.40 et 1.60 m²

Croûte Velours 12/14 - Cuir bovin

18 coloris



Noir



Anthracite

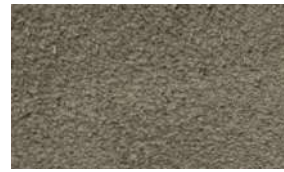

Gris



Marine



Jeans

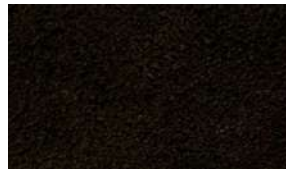

Marron



Noisette



Cuero



Gold



Beige



Ice

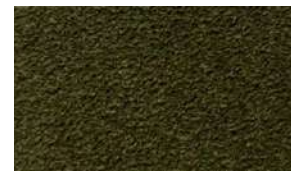

Kaki



Bordeaux



Rouge



Fuchsia



Orange



Camel



Pacifico

INFOS PRODUIT



La Croûte Velours 12/14 est utilisée pour le **dessus des chaussures**.

- Matière : Teinte traversée
- Rendu : Foulonné souple
- Toucher : Velours
- Dimensions des peaux : Entre 1.40 et 1.60 m²



Croupon Végétal 20/22 et 22/25 - Cuir bovin

1 coloris - 2 épaisseurs

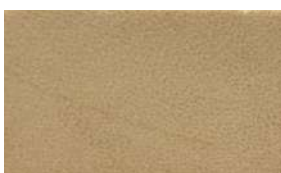

INFOS PRODUIT

Le Croupon Végétal 20/22 et 22/25 est utilisé pour la fabrication de **première de montage**.

- Matière : Tannage végétal
- Rendu : Lisse
- Dimensions des peaux : Entre 0.90 et 1.10 m²

Collet Vache CK 15/19 et 20/22 - Cuir bovin

1 coloris - 2 épaisseurs



Contrefort Cuirs

INFOS PRODUIT

Le Collet Vache CK 15/19 et 20/22 est utilisé pour la fabrication de **contrefort**.

- Matière : Tannage végétal
- Rendu : Lisse
- Vendu au kilo

*Tous nos cuirs (sauf le collet vache)
sont vendus au m²*

Ma sélection de cuirs



A series of 25 horizontal dotted lines spanning the width of the page, providing a guide for handwriting or drawing.

Cuir fantaisies

Sommaire

Cuirs fantaisies

Pages

Cuirs bovins - Croûte velours

42

- Croûte Velours Razza 12/14 42
- Croûte Velours Fleurs 12/14 43
- Croûte Velours Smart 12/14 43
- Croûte Velours Papillons 12/14 44
- Croûte Velours Boa 12/14 45
- Croûte Velours Strass 12/14 45
- Croûte Velours Pétales 12/14 46
- Croûte Velours Zebra 12/14 47
- Croûte Velours Ecosse 12/14 48
- Croûte Velours Galaxy 12/14 48
- Croûte Velours Tokyo 12/14 49
- Croûte Velours Lucky 12/14 50
- Croûte Velours Bleuets 12/14 51
- Croûte Velours Metal 12/14 52
- Croûte Velours Shinny 12/14 53

Cuirs caprins - Chèvre velours

54

- Chèvre Velours Cœurs 06/08 54
- Chèvre Velours Tigre 06/08 54
- Chèvre Velours Etoiles 06/08 55
- Chèvre Velours Léopard 06/08 55
- Chèvre Velours Bulles 06/08 56

Cuirs bovins - Vachette et veau

57

- Vachette fantaisie Sydney 12/14 57
- Vachette fantaisie Spider 12/14 58
- Veau Komodo 12/14 59



Croûte Velours Razza 12/14 - Cuir bovin

9 coloris



Noir



Blanc



Taupe

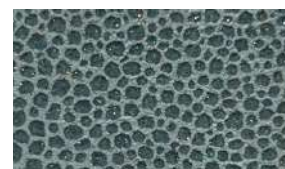

Jeans



Gris



Barbie



Beige

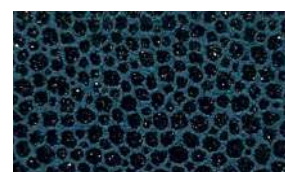

Marine



Turquoise

INFOS PRODUIT

La Croûte Velours Razza 12/14 est utilisée pour le **dessus des chaussures**.

- Matière : Souple / Teinte traversée
- Rendu : Brillant à la lumière (paillettes multicolores visibles à la lumière)
- Toucher : Léger relief
- Dimensions des peaux : Entre 1.40 et 1.80 m²

Croûte Velours Fleurs 12/14 - Cuir bovin

3 coloris



Noir



Gold



Jeans

INFOS PRODUIT

La Croûte Velours Fleurs 12/14 est utilisée pour le **dessus des chaussures**.

- Matière : Souple / Teinte traversée
- Rendu : Les fleurs sont brillantes à la lumière (verniss) et le velours reste mat
- Toucher : Velours
- Dimensions des peaux : Entre 1.40 et 1.80 m²

Croûte Velours Smart 12/14 - Cuir bovin

3 coloris



Or



Marine



Gris

INFOS PRODUIT

La Croûte Velours Smart 12/14 est utilisée pour le **dessus des chaussures**.

- Matière : Souple / Teinte traversée
- Rendu : Vernis et très brillant à la lumière
- Dimensions des peaux : Entre 1.40 et 1.80 m²

Croûte Velours Papillons 12/14 - Cuir bovin

12 coloris



Gold



Blanc

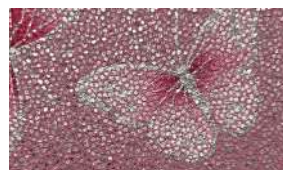

Fuchsia



Jeans



Beige



Noir ●

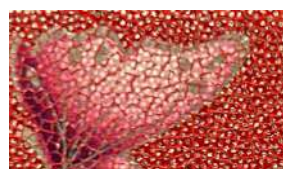

Rouge ●



Gris ●

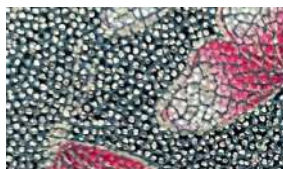

Petrol ●



Orange ●



Vert ●

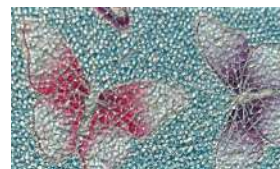

Turquoise ●

INFOS PRODUIT

La Croûte Velours Papillons 12/14 est utilisée pour le **dessus des chaussures**.

- Matière : Souple / Teinte traversée
- Rendu : Très brillant à la lumière (paillettes argentées)
- Dimensions des peaux : Entre 1.40 et 1.80 m²



Coloris non stockés, disponibles uniquement sur demande

Croûte Velours Boa 12/14 - Cuir bovin

4 coloris

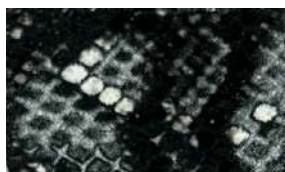

Noir



Blanc



Noisette



Jeans

INFOS PRODUIT



La Croûte Velours Boa 12/14 est utilisée pour le **dessus des chaussures**.

- Matière : Souple / Teinte traversée
- Rendu : Boa
- Dimensions des peaux : Entre 1.40 et 1.80 m²



Croûte Velours Strass 12/14 - Cuir bovin

7 coloris



Noir



Blanc



Violet



Gris



Taupe



Beige



Fuchsia

INFOS PRODUIT



La Croûte Velours Strass 12/14 est utilisée pour le **dessus des chaussures**.

- Matière : Souple / Teinte traversée
- Rendu : Très brillant à la lumière (paillettes argentées)
- Dimensions des peaux : Entre 1.40 et 1.80 m²



Croûte Velours Pétales 12/14 - Cuir bovin

10 coloris



Gris



Beige



Rose



Blanc



Jaune ●



Orange ●



Bleu clair ●



Rouge ●



Vert ●



Bleu ●

INFOS PRODUIT

La Croûte Velours Pétales 12/14 est utilisée pour le **dessus des chaussures**.

- Matière : Souple / Teinte traversée
- Rendu : Brillant à la lumière (paillettes argentées très fines)
- Dimensions des peaux : Entre 1.40 et 1.80 m²



Coloris non stockés, disponibles uniquement sur demande

Croûte Velours Zebra 12/14 - Cuir bovin

5 coloris



Blanc



Gold



Jeans

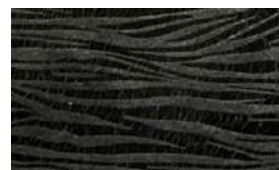

Marine



Gris

INFOS PRODUIT



La Croûte Velours Zebra 12/14 est utilisée pour le **dessus des chaussures**.

- Matière : Souple / Teinte traversée
- Rendu : Les parties vernies (motifs) sont brillantes à la lumière et les parties velours restent mat
- Toucher : Velours et qui a un léger relief
- Dimensions des peaux : Entre 1.40 et 1.80 m²



Croûte Velours Ecosse 12/14 - Cuir bovin

3 coloris



Noir



Marine



Noisette

INFOS PRODUIT

La Croûte Velours Ecosse 12/14 est utilisée pour le **dessus des chaussures**.

- Matière : Souple / Teinte traversée
- Rendu : Dorures brillantes à la lumière
- Toucher : Velours
- Dimensions des peaux : Entre 1.40 et 1.80 m²

Croûte Velours Galaxy 12/14 - Cuir bovin

4 coloris



Or



Argent



Cuivre



Noir

INFOS PRODUIT

La Croûte Velours Galaxy 12/14 est utilisée pour le **dessus des chaussures**.

- Matière : Souple / Teinte traversée
- Rendu : Paillettes brillantes à la lumière
- Toucher : Velours
- Dimensions des peaux : Entre 1.40 et 1.80 m²



Gamme non stockée, disponible uniquement sur demande

Croûte Velours Tokyo 12/14 - Cuir bovin

6 coloris



Blanc



Noisette



Marine

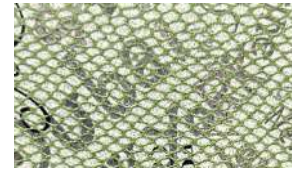

Vert ●

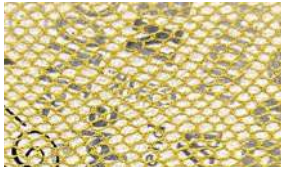

Jaune ●



Rouge ●

INFOS PRODUIT



La Croûte Velours Tokyo 12/14 est utilisée pour le **dessus des chaussures**.

- Matière : Souple / Teinte traversée
- Rendu : Brillant à la lumière
- Toucher : Très léger relief
- Dimensions des peaux : Entre 1.40 et 1.80 m²



Coloris non stockés, disponibles uniquement sur demande

Croûte Velours Lucky 12/14 - Cuir bovin

10 coloris



Gris

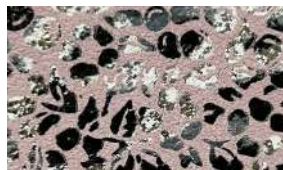

Rose

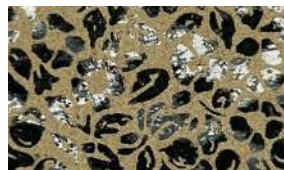

Beige



Blanc ●



Jaune ●

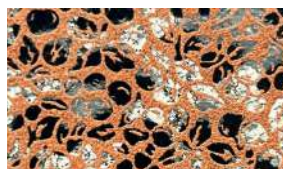

Orange ●



Bleu clair ●



Rouge ●



Vert ●



Bleu ●

INFOS PRODUIT

La Croûte Velours Lucky 12/14 est utilisée pour le **dessus des chaussures**.

- Matière : Souple / Teinte traversée
- Rendu : Les motifs brillent à la lumière et le velours reste mat
- Toucher : Velours avec un très léger relief
- Dimensions des peaux : Entre 1.40 et 1.80 m²



Coloris non stockés, disponibles uniquement sur demande

Croûte Velours Bleuets 12/14 - Cuir bovin

10 coloris



Blanc



Moutarde



Rose



Noisette 



Corail 



Bleu clair 



Gris 



Rouge 



Vert 



Bleu 

INFOS PRODUIT

La Croûte Velours Bleuets 12/14 est utilisée pour le **dessus des chaussures**.

- Matière : Souple / Teinte traversée
- Rendu : Mat à la lumière
- Toucher : Relief
- Dimensions des peaux : Entre 0.50 et 0.90 m²



Coloris non stockés, disponibles uniquement sur demande



Croûte Velours Metal 12/14 - Cuir bovin

9 coloris



Or



Barbie



Bleu



Argent



Magenta



Turquoise



Rose



Orange



Vert

INFOS PRODUIT

La Croûte Velours Metal 12/14 est utilisée pour le **dessus des chaussures**.

- Matière : Souple / Teinte traversée
- Rendu : Très légèrement grainé et très brillant à la lumière
- Dimensions des peaux : Entre 1.60 et 1.80 m²



Gamme non stockée, disponible uniquement sur demande

Croûte Velours Shiny 12/14 - Cuir bovin



8 coloris



Argent



Kaki



Marine



Cuivre

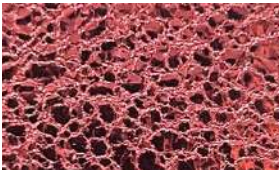

Rose



Noir



Or

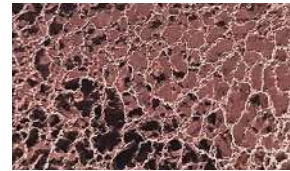

Violet

INFOS PRODUIT



La Croûte Velours Shiny 12/14 est utilisée pour le **dessus des chaussures**.

- Matière : Souple / Teinte traversée
- Rendu : Grainé et très brillant à la lumière
- Dimensions des peaux : Entre 1.60 et 1.80 m²



Gamme non stockée, disponible uniquement sur demande



Chèvre Velours Coeurs 06/08 - Cuir caprin

2 coloris



Jeans



Rose

INFOS PRODUIT

“

Le cuir Chèvre Velours Coeurs 06/08 est utilisé pour le **dessus des chaussures**.

- Matière : Teinte traversée
- Rendu : Les motifs sont brillants à la lumière (col. argent) et le velours reste mat
- Toucher : Velours et léger relief sur les motifs
- Dimensions des peaux : Entre 0.35 et 0.55 m²

”

Chèvre Velours Tigre 06/08 - Cuir caprin

2 coloris



Or



Argent

INFOS PRODUIT

“

Le cuir Chèvre Velours Tigre 06/08 est utilisé pour le **dessus des chaussures**.

- Matière : Teinte traversée
- Rendu : Très brillant à la lumière
- Dimensions des peaux : Entre 0.35 et 0.55 m²

”

Chèvre Velours Etoiles 06/08 - Cuir caprin

4 coloris



Jeans



Rose



Taupe



Bordeaux

INFOS PRODUIT

Le cuir Chèvre Velours Etoiles 06/08 est utilisé pour le **dessus des chaussures**.

- Matière : Teinte traversée
- Rendu : Les motifs sont brillants à la lumière et le velours reste mat
- Toucher : Velours et léger relief
- Dimensions des peaux : Entre 0.35 et 0.55 m²

Chèvre Velours Léopard 06/08 - Cuir caprin

2 coloris



Or



Argent

INFOS PRODUIT

Le cuir Chèvre Velours Léopard 06/08 est utilisé pour le **dessus des chaussures**.

- Matière : Teinte traversée
- Rendu : Brillant à la lumière
- Toucher : Velours
- Dimensions des peaux : Entre 0.35 et 0.55 m²

Chèvre Velours Bulles 06/08 - Cuir caprin

5 coloris



Jeans

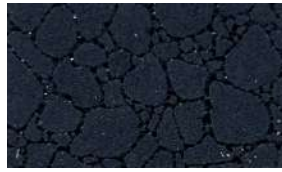

Marine



Gris

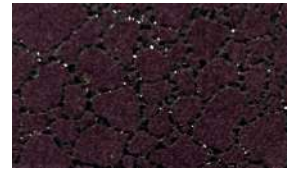

Bordeaux

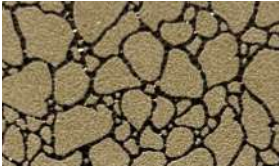

Beige

INFOS PRODUIT

Le cuir Chèvre Velours Bulles 06/08 est utilisé pour le **dessus des chaussures**.

- Matière : Teinte traversée
- Rendu : Les motifs sont brillants à la lumière et le velours reste mat
- Toucher : Velours et léger relief sur les motifs
- Dimensions des peaux : Entre 0.35 et 0.55 m²

Cuirs bovins - Vachette et veau



Vachette fantaisie Sydney 12/14 - Cuir bovin



21 coloris



Blanc



Noir



Or



Saumon



Argent



Café

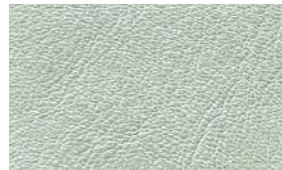

Bleu clair



Cuivre

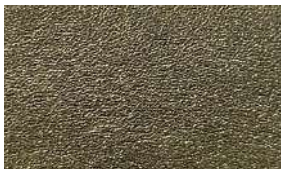

Gold



Orange

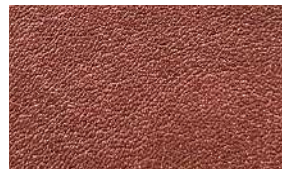

Rouge



Kaki



Jaune



Pourpre



Vert

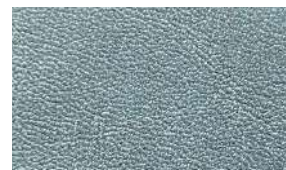

Jeans

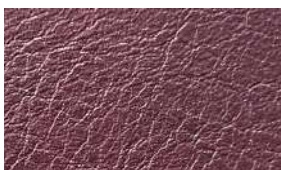

Bordeaux



Violet



Bleu



Rose



Bleu ciel

INFOS PRODUIT

La Vachette fantaisie Sydney 12/14 est utilisée pour le **dessus des chaussures**.

- Matière : Souple / Teinte traversée
- Rendu : Grainé et très brillant à la lumière
- Dimensions des peaux : Entre 1.60 et 1.80 m²



Gamme non stockée, disponible uniquement sur demande

Vachette fantaisie Spider 12/14 - Cuir bovin

9 coloris



Or



Granit



Bleu



Argent



Gris



Bordeaux



Bronze



Noir



Rose

INFOS PRODUIT

La Vachette fantaisie Spider 12/14 est utilisée pour le **dessus des chaussures**.

- Matière : Souple / Teinte traversée
- Rendu : Très brillant à la lumière
- Dimensions des peaux : Entre 1.60 et 1.80 m²



Gamme non stockée, disponible uniquement sur demande

Veau Komodo 12/14 - Cuir bovin

7 coloris



Noir

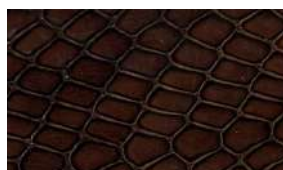

Marron



Cuero



Beige

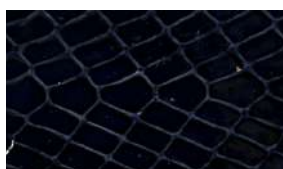

Marine



Gris

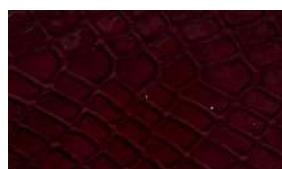

Bordeaux

INFOS PRODUIT

**Produit plus
livrable**

Le cuir Veau Komodo 12/14 est utilisé pour le **dessus des chaussures**.

- Matière : Teinte traversée
- Rendu : Vernis et très brillant à la lumière
- Toucher : Relief
- Dimensions des peaux : Entre 1.40 et 1.60 m²

*Tous nos cuirs fantaisies sont vendus
au m²*

Ma sélection de cuirs fantaisies



A series of horizontal dotted lines for writing, spaced evenly down the page.

Doublures

Sommaire

Doubleures

| | Pages |
|--|-----------|
| Cuirs bovins - Doubleure veau | 64 |
| • Doubleure Veau Ortholux 08/10 | 64 |
| • Doubleure Veau 100% Végétal 08/11 | 64 |
| • Doubleure Veau Aniline Ortholux 09/11 | 65 |
| Cuir caprin - Doubleure chèvre | 66 |
| • Chèvre Doubleure 07/08 | 66 |
| Cuir porcin - Doubleure porc | 67 |
| • Doubleure Porc Fleur 07/08 | 67 |
| Cuir caprin - Doubleure agneau | 68 |
| • Agneau Doubleure 100% Végétal 07/08 | 68 |
| Cuir d'équidé - Doubleure poulain | 69 |
| • Poulain Doubleure 08/10 | 69 |
| Cuir ovin - Doubleure mouton | 70 |
| • Doubleure mouton poil véritable | 70 |
| Autre doubleure | 71 |
| • Doubleure 100% coton naturel | 71 |



Doublure Veau Ortholux 08/10 - Cuir bovin

2 coloris



Crème

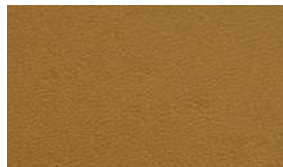

Sahara

INFOS PRODUIT

La doublure Veau Ortholux 08/10 est utilisée pour la **doublure intérieure des chaussures**.

- Matière : Tannage minéral
- Rendu : Lisse
- Dimensions des peaux : Entre 1.60 et 2.00 m²

Doublure Veau 100% Végétal 08/11 - Cuir bovin

1 coloris



100% végétal

INFOS PRODUIT

La doublure Veau 100% Végétal 08/11 est utilisée pour la **doublure intérieure des chaussures**.

- Matière : Tannage végétal
- Rendu : Lisse
- Dimensions des peaux : Entre 2.10 et 2.30 m²

Doublure Veau Aniline Ortholux 09/11 - Cuir bovin

2 coloris

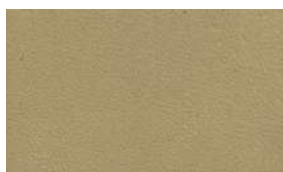

09/11 ou 11/13
Beige



Sahara



Perfo Beige ou
Sahara

INFOS PRODUIT

“

La doublure veau Aniline Ortholux 09/11 est utilisée pour la **doublure intérieure des chaussures**.

- Perforation possible en beige et en sahara
- Matière : Tannage minéral aniline
- Rendu : Lisse
- Dimensions des peaux : Entre 1.60 et 2.00 m²

”

Cuir caprin - Doublure chèvre



Chèvre Doublure Nappa 07/08 - Cuir caprin

1 coloris

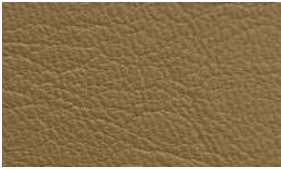

Beige

INFOS PRODUIT

La doublure Chèvre Nappa 07/08 est utilisée pour la **doublure intérieure des chaussures**.

- Matière : Tannage minéral
- Rendu : Lisse
- Dimensions des peaux : Entre 0.60 et 0.80 m²

Cuir porcin - Doublure porc



Doublure Porc Fleur 07/08 - Cuir porcin

3 coloris



Sahara

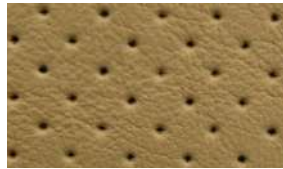

Perfo Sahara

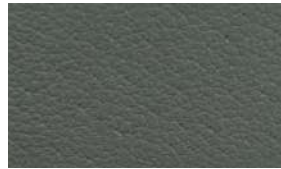

Souris



Blanc

INFOS PRODUIT

La doublure Porc Fleur 07/08 est utilisée pour la **doublure intérieure des chaussures**.

- Matière : Tannage minéral
- Rendu : Souple
- Dimensions des peaux : Entre 0.60 et 0.90 m²

Cuir caprin - Doublure agneau



Agneau Doublure 100% Végétal 07/08 - Cuir caprin

1 coloris



Beige

INFOS PRODUIT

La doublure Agneau 100% Végétal 07/08 est utilisée pour la **doublure intérieure des chaussures**.

- Matière : Tannage végétal
- Rendu : Ultra souple
- Dimensions des peaux : Entre 0.40 et 0.60 m²

Cuir d'équidé - Doublure poulain



Poulain Doublure 08/10 - Cuir d'équidé

1 coloris



Gris

INFOS PRODUIT

La doublure Poulain 08/10 est utilisée pour la **doublure intérieure des chaussures**.

- Matière : Tannage minéral
- Rendu : Foulonné souple
- Dimensions des peaux : Entre 2.80 et 4.00 m²

Cuir ovin - Doublure mouton



Doublure Mouton Poil Véritable - Cuir ovin

4 coloris



Taupe



Noir



Blanc



Gris

INFOS PRODUIT

La doublure Mouton Poil Véritable est utilisée pour la **doublure intérieure des chaussures**.

- Matière : Tranche traversée
- Toucher : Laine véritable / Souple
- Dimensions des peaux : Entre 0.60 et 0.90 m²



Doublure 100% coton naturel

1 coloris



Ecru

INFOS PRODUIT

La doublure 100% coton naturel est une matière synthétique utilisée pour la **doublure intérieure des chaussures**.

- Matière : 100% coton naturel
- Toucher : Bouclé
- Plaque de 1.00 x 1.60 m

*Toutes nos doublures sont vendues
au m²*

Ma sélection de doublures



A series of 20 horizontal dotted lines spaced evenly down the page, intended for handwriting practice.

Synthétiques

Sommaire

Synthétiques

Pages

| | 76 | Autres synthétiques | 86 |
|------------------------------------|-----------|------------------------------|----|
| Dermodry | | | |
| • Dermodry Coolmax Perforé | 76 | • Modalis HYD | 86 |
| • Dermodry Coolmax Abeille | 77 | • Carbone HYD | 86 |
| • Dermodry Abeille Tissu élastique | 77 | • Diateps 4 EXTC/P /802 STCH | 87 |
| • Dermodry Coolmax Velours | 78 | • Microbuck HYD | 87 |
| | | • Cross HYD | 88 |
| Drilex | 79 | • Airsoft HYD | 88 |
| • Drilex Perforé | 79 | • Toile Converflex | 89 |
| • Drilex Doeskin | 79 | • Lycra Bi-color | 89 |
| | | • Tissu DR Duplex | 90 |
| Microlux | 80 | • Extrachauss bi-color | 91 |
| • Microlux 0.8 + perfo | 80 | • Sportwear HYD | 91 |
| • Microlux + Mousse 0.8 | 81 | • Tissus Chaussons | 92 |
| • Mini rouleau Microlux 0.8 | 81 | • Extrasoft | 93 |
| | | • Sport Stretch + mousse | 93 |
| Synthétiques fantaisies | 82 | • Mousse Néoprène + Lycra | 94 |
| • Starsoft | 82 | | |
| • Frozen | 83 | | |
| • Shine soft | 84 | | |
| • Tissu caiman | 85 | | |



Dermodry Coolmax Perforé

9 coloris - 1 épaisseur

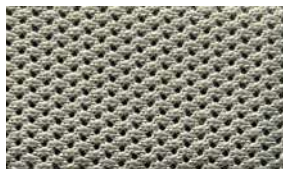

Gris



Marron



Camel



Orange



Rouge



Pistache

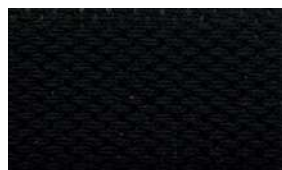

Noir



Jeans

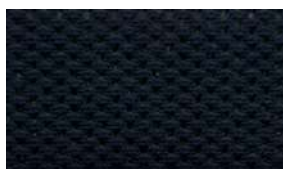

Marine



4 mm

INFOS PRODUIT

Le Dermodry Coolmax Perforé est une matière synthétique utilisée pour la **doublure intérieure ou le dessus des chaussures.**

- Base noire
- Plaque de 1.00 x 1.60 m

Dermodry Coolmax Abeille

8 coloris - 1 épaisseur



Marine



Bleu



Orange



Rouge



Crème

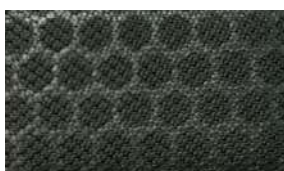

Anthracite

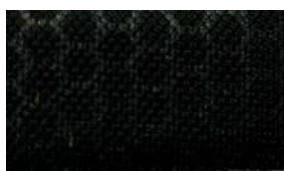

Noir

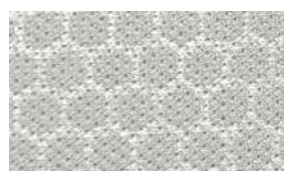

Blanc



INFOS PRODUIT

Le Dermodry Coolmax Abeille est une matière synthétique utilisée pour la **doublure intérieure ou le dessus des chaussures**.

- Plaque de 1.00 x 1.60 m

Dermodry Abeille Tissu élastique

2 coloris - 1 épaisseur



Crème



Noir



INFOS PRODUIT

Le Dermodry Coolmax Abeille tissu élastique est une matière synthétique utilisée pour le **dessus des chaussures**.

- Plaque de 1.00 x 1.60 m

Dermodry Coolmax Velours

4 coloris - 1 épaisseur



Marron



Beige



Gris



Noir



4 mm

INFOS PRODUIT

Le Dermodry Coolmax Velours est une matière synthétique utilisée pour la **doublure intérieure**.

- Plaque de 1.00 x 1.60 m

*Tous nos dermodry sont vendus
au m²*



Drilex Perforé

1 coloris - 1 épaisseur



Beige



4 mm

INFOS PRODUIT

Le Drilex Perforé est une matière synthétique utilisée pour la **doublure intérieure**.

- Base noire
- Plaque de 1.00 x 1.50 m

Drilex Doeskin

1 coloris - 1 épaisseur



Beige



4 mm

INFOS PRODUIT

Le Drilex Doeskin est une matière synthétique au toucher velours utilisée pour la **doublure intérieure**.

- Toucher : Velours
- Plaque de 1.00 x 1.50 m

*Tous nos drilex sont vendus
au m²*



Microlux 0.8

9 coloris - 1 épaisseur



Carbone



Noir / Argent



Beige



Gris



Perfo Gris

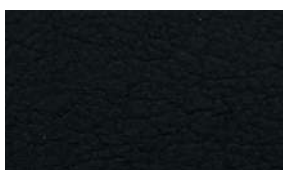

Noir

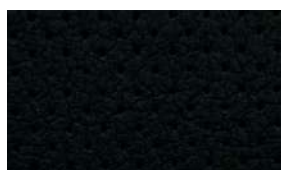

Perfo Noir



Anthracite

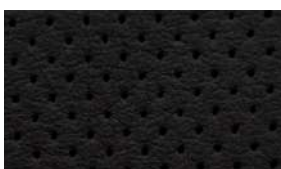

Perfo Anthracite



Pierre



Perfo Pierre



Smiley



Camouflage

0.8 mm

Épaisseur non représentable

INFOS PRODUIT

Le Microlux 0.8 est une matière synthétique utilisée pour la **doublure intérieure des chaussures** et le **recouvrement des orthèses**.

- Plaque de 1.00 x 1.40 m
- Vendu au m²

Microlux 0.8 + Mousse

1 coloris - 1 épaisseur



Gris



Perfo Gris



2.8 mm

INFOS PRODUIT

Le Microlux 0.8 + Mousse est une matière synthétique utilisée pour la **doublure intérieure des chaussures**.

- Epaisseur : 2.8 mm (2 mm de mousse + 0.8 mm de microlux)
- Plaque de 1.00 x 1.40 m
- Vendu au m²

Mini-rouleau Microlux 0.8

7 coloris - 1 épaisseur

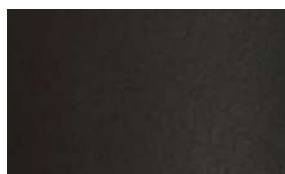

Noir



Noir perforé



Gris clair



Gris clair perforé

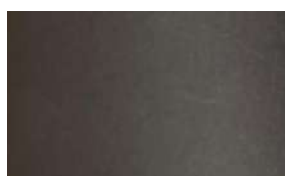

Anthracite



Anthracite perforé

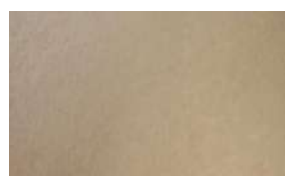

Pierre



Pierre perforé

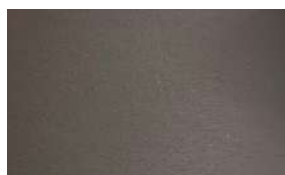

Souris

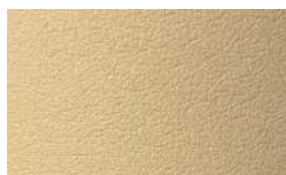

Beige



Cognac

0.8 mm

Epaisseur non représentable

INFOS PRODUIT

Le Microlux 0.8 est une matière synthétique utilisée pour la **doublure intérieure des chaussures** et le **recouvrement des orthèses**.

- Rouleau de 11.5 cm x 10 ml
- Vendu au rouleau



Synthétiques fantaisies



Starsoft

7 coloris - 1 épaisseur

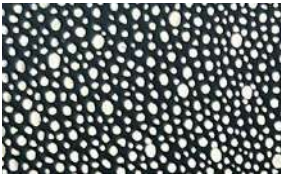

Noir

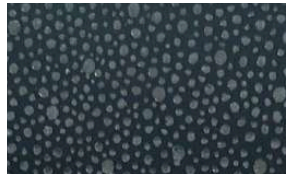

Marine



Cuero



Blanc



Gris

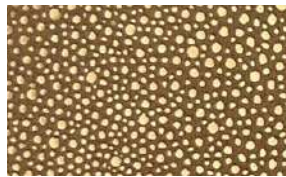

Or



Taupe



INFOS PRODUIT



Le Starsoft est une matière synthétique sur une base de tissu élastique + mousse utilisée pour **le dessus des chaussures**.

- Matière : Très douce et lisse
- Rendu : Très brillant à la lumière
- Plaque de 1.00 x 1.40 mm



Frozen

5 coloris - 1 épaisseur



Anthracite



Bronze



Cuivre



Marine

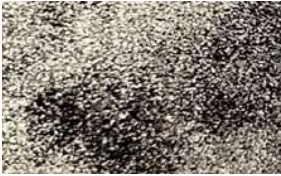

Argent

INFOS PRODUIT



Le Frozen est une matière synthétique sur une base de tissu sergé utilisée pour **le dessus des chaussures**.

- Matière : Extra douce et lisse
- Rendu : Très brillant à la lumière
- Epaisseur : Moins de 1 mm
- Plaque de 1.00 x 1.40 mm



Shine soft

4 coloris - 1 épaisseur



Argent



Platine



Cuivre



Bronze

1 mm

INFOS PRODUIT



Le Shine soft est une matière synthétique sur une base de tissu utilisée pour **le dessus des chaussures**.

- Matière : Douce et lisse
- Rendu : Très brillant à la lumière
- Plaque de 1.00 x 1.40 mm



Tissu Caiman

4 coloris - 1 épaisseur



Noir



Gris



Bronze



Bleu

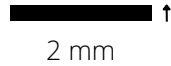

INFOS PRODUIT



Le Tissu Caiman est une matière synthétique sur une base de tissu élastique + mousse utilisée pour **le dessus des chaussures**.

- Matière : Très douce et lisse
- Rendu : Très brillant à la lumière
- Plaque de 1.00 x 1.40 mm



*Tous nos synthétiques fantaisies sont
vendus au m²*



Modalis HYD

4 coloris - 1 épaisseur

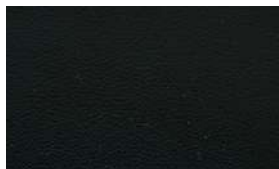

Noir



Marron



Blanc

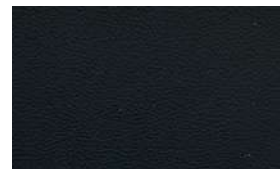

Marine

1.4 mm

INFOS PRODUIT

Le Modalis HYD est une matière synthétique utilisée pour le **dessus des chaussures**.

- Plaque de 1.00 x 1.40 m

Carbone HYD

1 coloris - 1 épaisseur

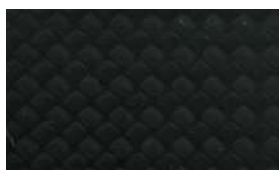

Noir

2.2 mm

INFOS PRODUIT

Le Carbone HYD est une matière synthétique utilisée pour le **dessus des chaussures**.

- Plaque de 1.00 x 1.60 m

Diateps 4 EXTC/P /802 STCH

1 coloris - 1 épaisseur



Noir / Beige



1.4 mm

INFOS PRODUIT

Le Diateps 4 EXTC/P /802 STCH est une matière synthétique utilisée pour les **dispositifs transitoires d'aide à la cicatrisation** chez le patient.

- Plaque de 1400 x 950 mm

Microbuck HYD

4 coloris - 1 épaisseur



Noir

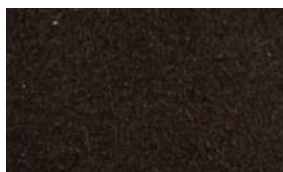

Marron



Marine

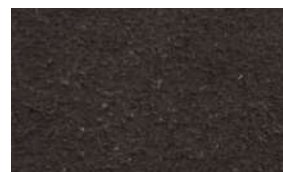

Gris



1.8 mm

INFOS PRODUIT

Le Microbuck HYD est une matière synthétique utilisée pour le **dessus des chaussures**.

- Plaque de 1.00 x 1.40 m

Cross HYD

2 coloris - 1 épaisseur



Noir



Marron



1.4 mm

INFOS PRODUIT

Le Cross HYD est une matière synthétique utilisée pour le **dessus des chaussures**.

- Plaque de 1.00 x 1.40 m

Airsoft HYD

8 coloris - 1 épaisseur

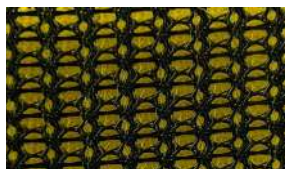

Jaune



Vert



Orange



Rouge



Blanc



Anthracite

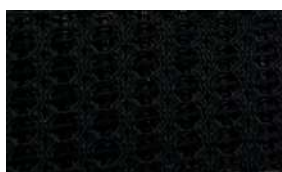

Noir



Marine



3 mm

INFOS PRODUIT

L'Airsoft HYD est une matière synthétique utilisée pour la **doublure intérieure ou le dessus des chaussures**.

- Plaque de 1.00 x 1.60 m

Toile Converflex

7 coloris - 1 épaisseur



Jeans



Beige



Souris



Rose



Rouge



Kaki

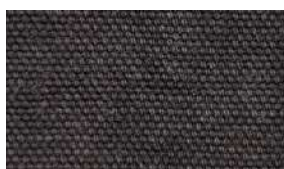

Noir délavé



2 mm

INFOS PRODUIT

La Toile Converflex est une matière synthétique utilisée pour le **dessus des chaussures**.

- Plaque de 1.00 x 1.60 m

Lycra Bi-color

2 coloris - 1 épaisseur



Noir / Marine
Face noire



Noir / Marine
Face marine



Beige / Marron
Face beige



Beige / Marron
Face marron

INFOS PRODUIT



5 mm

Le Lycra Bi-color est une matière synthétique utilisée pour la **doublure intérieure ou le dessus des chaussures**.

- Plaque de 1.00 x 1.60 m

Tissu DR Duplex

11 coloris - 1 épaisseur

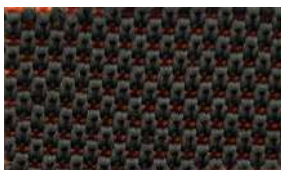

Gris / Orange



Jaune / Gris

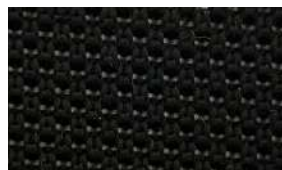

Noir / Gris



Marine / Vert



Rouge / Noir



Noir / Noir



Blanc / Blanc



Orange / Noir

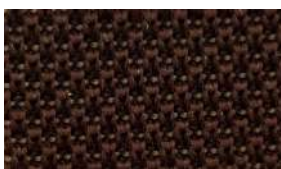

Marron / Beige



Kaki / Bleu



Bleu / Marine



INFOS PRODUIT



Le Tissu DR Duplex est une matière synthétique utilisée pour le **dessus des chaussures**.

- Plaque de 1.00 x 1.50 m



Extrachauss bi-color

1 coloris - 1 épaisseur



Face Noire



Face Marine



4 mm

INFOS PRODUIT

L'Extrachauss bi-color est une matière synthétique utilisée pour la **doublure intérieure ou le dessus des chaussures**.

- Plaque de 1.00 x 1.60 m

Sportwear HYD

7 coloris - 1 épaisseur



Noir

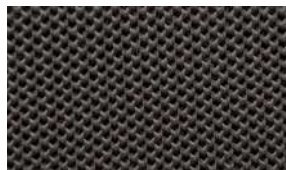

Anthracite



Rouge

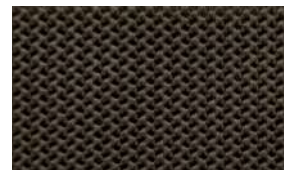

Marron



Beige

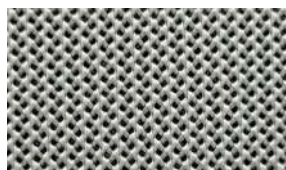

Argent

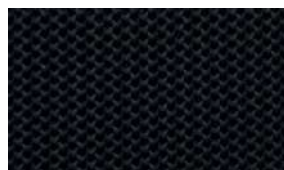

Marine



4 mm

INFOS PRODUIT

Le Sportwear HYD est une matière synthétique utilisée pour le **dessus des chaussures**.

- Base noire
- Plaque de 1.00 x 1.60 m

Tissus chaussons

18 coloris - 1 épaisseur



Montblanc col. 308



Luna col. 106



Nerea col. 10



Nerea col. 109

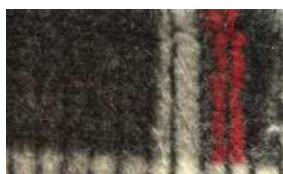

Ecossais R-3 col. 99



Ecossais R-3 col. 9



Zafiro R-3 col. 108



Planet col. 99



Siri col. 708

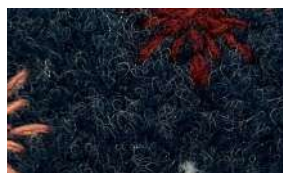

Siri col. 208



Feutre beige



Feutre marron



Feutre jeans



Feutre marine

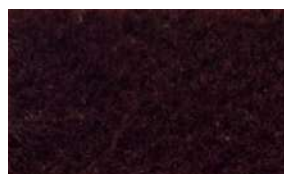

Feutre bordeaux



Feutre souris

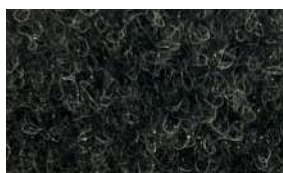

Feutre anthracite



Feutre noir



8 mm

INFOS PRODUIT

Les Tissus chaussons sont des matières synthétiques utilisées pour la **fabrication de chaussons.**

- Plaque de 1.00 x 1.60 m

Extrasoft

6 coloris - 1 épaisseur



Noir



Argent



Tabac



Indigo



Marron



Rouge



5 mm

INFOS PRODUIT

L'Extrasoft est une matière synthétique sur une base tissu utilisée pour la **le dessus ou la doublure intérieure des chaussures.**

- Plaque de 1.00 x 1.50 m

Sport Stretch + mousse 2 mm

8 coloris - 1 épaisseur



Blanc



Taupe



Marron



Violet



Bordeaux



Marine



Anthracite



Noir

INFOS PRODUIT

Le Sport Stretch + mousse 2 mm est une matière synthétique utilisée pour le **dessus des chaussures.**

- Plaque de 1.00 x 1.40 m

Mousse Néoprène + Lycra

2 coloris - 2 épaisseurs



Noir



Bleu



3 mm
noir



2 mm
bleu



INFOS PRODUIT



La Mousse Néoprène + Lycra est une matière synthétique utilisée pour la **doublure intérieure des chaussures**.

- Plaque de 2.90 m² (noir) et plaque de 0.60 m² (bleu)



Tous nos autres synthétiques sont
vendus au m²

Composants techniques

Sommaire

Composants techniques

| | Pages | | |
|-------------------------------------|------------|---|------------|
| EVA | 98 | Renforts | 108 |
| • EVA Extrafoam Marbré | 98 | • Renfort RTT | 108 |
| • EVA Extrafoam Multicolor | 99 | • Renfort 762 Adhésif | 108 |
| • EVA Confort 20 SH | 100 | • Renfort Galon Ecrasage | 109 |
| • EVA Thermo Soft 25 SH | 100 | • Renfort Galon Nylon | 109 |
| • EVA Thermo Forme 35 SH | 101 | | |
| | | Bouts | 110 |
| Lièges | 102 | • Bout Thermo Talyn | 110 |
| • Liège Agglo Grain Fin Sup | 102 | • Bouts durs Talyn TMS découpés / parés | 111 |
| • Liège Agglo Gros Grain Sup | 102 | | |
| | | Contreforts et premières | 112 |
| Thermocorck | 103 | • Contrefort Cellulo Maxim | 112 |
| • Thermocorck Super Rigide 65SH | 103 | • Contrefort Easyflex Thermo | 112 |
| • Thermocorck Super Rigide 65SH ECO | 103 | • Première Easyflex Thermo Color | 113 |
| • Thermocorck Souple 50SH | 103 | | |
| | | Autres composants techniques | 114 |
| Mousses | 104 | • Kit orthocontrôle PEVA | 114 |
| • Mousse Latex Toilée | 104 | • Feuille claire PVC pour Vacupress | 114 |
| • Mousse Latex 20 SH | 104 | • Texon 501 | 115 |
| • Mousse Latex Adhésive | 105 | • Synderme pour première de montage et contrefort | 115 |
| • Mousse PE Adhésive | 105 | • Toile à gutter | 115 |
| • Mousse PE | 106 | • Blocs bi densités biseautés pour machine à fraiser | 116 |
| | | • Semelles EVA 40 SHORE | 116 |
| Porons | 107 | | |
| • Poron Mémoire de forme | 107 | | |
| • Poron Antichoc | 107 | | |



EVA Extrafoam Marbré 2 mm

7 coloris - 1 épaisseur



Col. 30 / Bleu



Col. 31 / Beige



Col. 32 / Noir



Col. 33 / Violet



Col. 36 / Vert



Col. 37 / Orange



Col. 38 / Rose



2.0 mm

INFOS PRODUITS

“

L'EVA Extrafoam Marbré est utilisé pour l'**orthèse**.

- Plaque de 105 x 90 mm
- Vendu à la plaque

”

EVA Extrafoam Multicolor 2 mm

3 coloris - 1 épaisseur



Col. 11 / Noir -
Blanc - Violet



Col. 14 / Bleu -
Rouge - Jaune -
Noir - Blanc



Col. 15 / Noir -
Blanc



2.0 mm

INFOS PRODUITS

L'EVA Extrafoam Marbré est utilisé pour l'**orthèse**.

- Plaque de 105 x 90 mm
- Vendu à la plaque

EVA Confort 20 SH

1 coloris - 3 épaisseurs



Beige

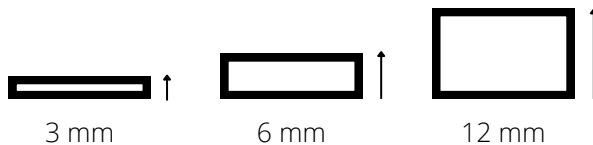

INFOS PRODUIT

L'EVA Confort 20 SH est utilisé pour l'**orthèse**.

- Plaque de 1.00 x 1.50 m
- Vendu au m²

EVA Thermo Soft 25 SH

1 coloris - 4 épaisseurs



Gris

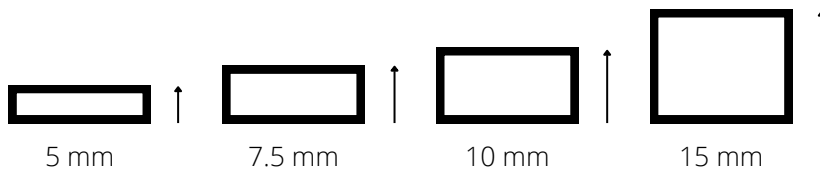

INFOS PRODUIT

L'EVA Thermo Soft 25 SH est utilisé pour l'**orthèse**.

- Plaque de 1.00 x 1.50 m
- Vendu au m²

EVA Thermo Forme 35 SH

1 coloris - 2 épaisseurs



Saumon



7.5 mm



10 mm

INFOS PRODUIT

L'EVA Thermo Forme 35 SH est utilisé pour l'**orthèse**.

- Plaque de 1.00 x 2.00 m
- Vendu au m²



Liège Agglo Grain Fin Sup

7 épaisseurs

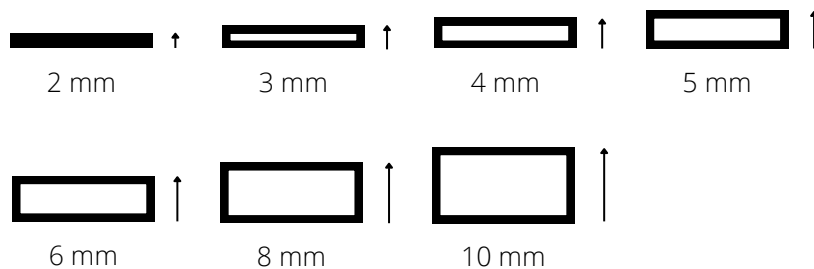

INFOS PRODUIT

Le Liège Agglo Grain Fin Sup est un produit flexible, léger, facile à découper et à poncer.

- Plaque de 1000 x 500 mm

Liège Agglo Gros Grain Sup

8 épaisseurs

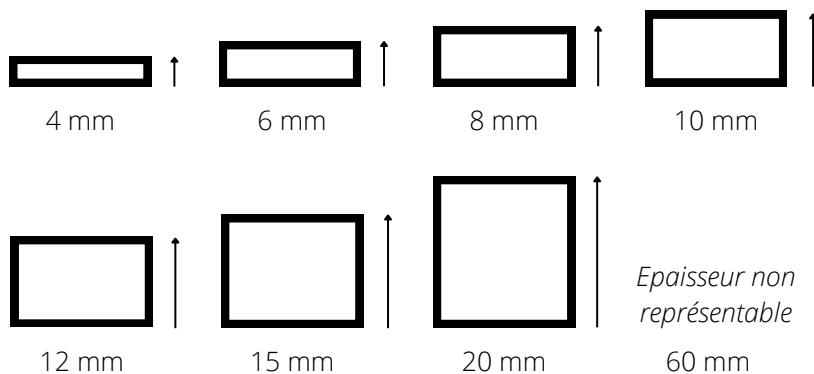
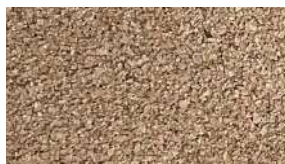

INFOS PRODUIT

Le Liège Agglo Gros Grain Sup est un produit flexible, léger, facile à découper et à poncer.

- Existe aussi en 60 mm
- Plaque de 1000 x 500 mm

Tous nos lièges sont vendus à la plaque



Thermocorck Super Rigide 65SH

8 épaisseurs

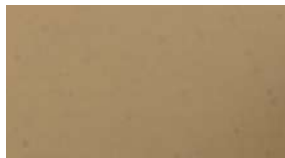

INFOS PRODUIT

- Plaque de 95 x 84 cm

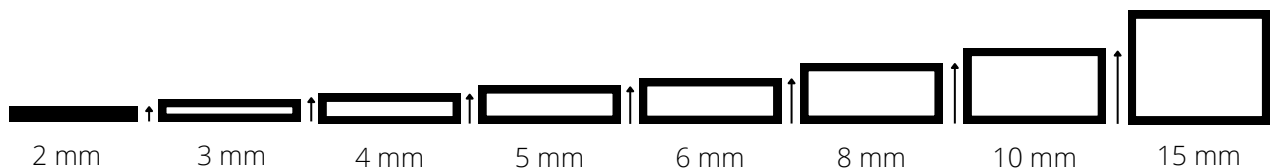

Thermocorck Super Rigide 65SH ECO

8 épaisseurs



INFOS PRODUIT

- Plaque de 89 x 122 cm

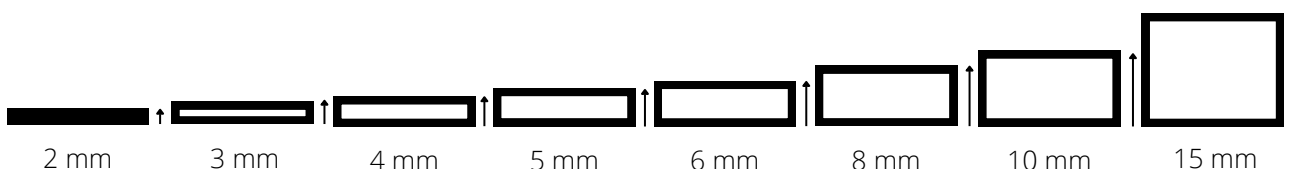

Thermocorck Souple 50SH

6 épaisseurs



INFOS PRODUIT

- Plaque de 104 x 90 cm

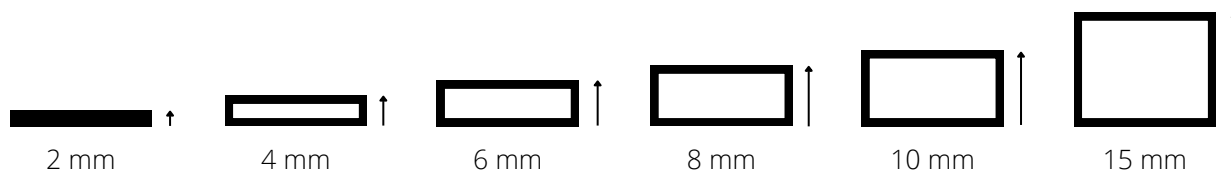

Tous nos thermocorck sont vendus au m^2



Mousse Latex Toilée

1 coloris - 1 épaisseur



Blanc



4 mm

INFOS PRODUIT



La Mousse Latex Toilée est utilisée pour le **capitonnage**.

- Plaque de 1.00 x 1.60 m
- Vendu au m² ou par rouleau de 48 m²



Mousse Latex 20 SH

1 coloris - 1 épaisseur



Blanc



8 mm

INFOS PRODUIT



La Mousse Latex 20 SH est utilisée pour le **capitonnage** et **bouffelet haut de tiges**.

- Plaque de 1.00 x 1.00 m
- Vendu au m² ou par rouleau de 21 m²



Mousse Latex Adhésive

1 coloris - 2 épaisseurs



Blanc



4 mm



5 mm

INFOS PRODUIT

La Mousse Latex Adhésive est utilisée pour le **capitonnage**.

- Plaque de 1.00 x 1.50 m
- Vendu au m² ou par rouleau de 37.5 m² (pour le 4 mm) et 30 m² (pour le 5 mm)

Mousse PE Adhésive

2 coloris - 2 épaisseurs



Blanc



Gris



3 mm



6 mm

INFOS PRODUIT

La Mousse PE Adhésive est utilisée pour le **capitonnage**.

- 2 coloris disponibles (selon arrivage)
- Plaque de 1.00 x 1.00 m
- Vendu au m²

Mousse PE

1 coloris - 2 épaisseurs



Gris

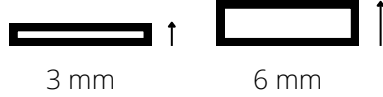

INFOS PRODUIT

La Mousse PE est utilisée pour le **capitonnage**.

- Plaque de 1.00 x 1.00 m
- Vendu au m²



Poron mémoire de forme

2 coloris - 4 épaisseurs



Saumon

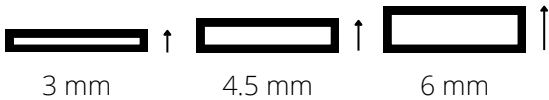

3 mm

4.5 mm

6 mm



Bleu

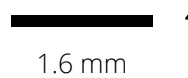

1.6 mm

INFOS PRODUIT

Le Poron mémoire de forme est un **matériau amortissant**.

- Epaisseurs : 3 mm, 4.5 mm, 6 mm (saumon) et 1.6 mm (bleu)
- Plaque de 1.00 x 1.40 m (saumon) et plaque de 1.00 x 1.00 m (bleu)
- Vendu au m² (saumon) et à la plaque (bleu)

Poron Antichoc

1 coloris - 1 épaisseur



Vert



2.4 mm

INFOS PRODUIT

Le Poron Antichoc est un **matériau amortissant les chocs**.

- Plaque de 1.00 x 1.40 mm
- Vendu au m²



Renfort RTT

1 coloris - 1 épaisseur



Noir



1.4 mm

INFOS PRODUIT



Le Renfort RTT est un renfort thermocollant une face utilisé pour **renforcer l'orthèse** ou toute autre partie de la chaussure.

- Plaque de 1.00 x 1.50 m
- Vendu au m²



Renfort 762 Adhésif

1 coloris - 1 épaisseur

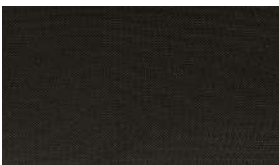

Noir

INFOS PRODUIT



Le Renfort 762 Adhésif est utilisé pour **solidifier la zone de laçage** (œillets ou crochets).

- Epaisseur : Moins de 1 mm
- Plaque de 1.00 x 1.50 m
- Vendu au m²



Renfort Galon Ecrasage

2 coloris - 2 largeurs

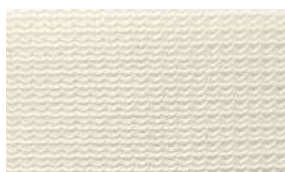

Blanc



Noir



15 mm

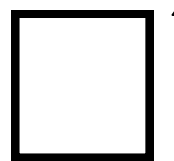

20 mm

INFOS PRODUIT



Le Renfort Galon Ecrasage est utilisé pour **solidifier les coutures arrières**.

- Largeurs : 15 mm (blanc et noir) et 20 mm (uniquement en blanc)
- Epaisseur : Moins de 1 mm
- Rouleau de 50 mètres linéaires
- Vendu au rouleau



Renfort Galon Nylon

2 coloris - 4 largeurs

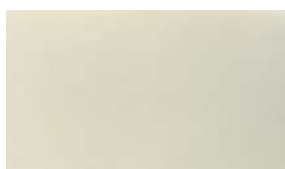

Blanc

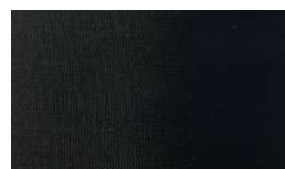

Noir



15 mm

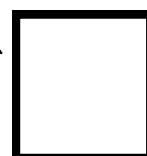

20 mm



25 mm

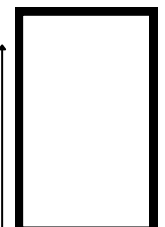

30 mm

INFOS PRODUIT



Le Renfort Galon Nylon est utilisé pour **solidifier les coutures**.

- Largeurs 20 mm et 25 mm uniquement disponible en noir
- Epaisseur : Moins de 1 mm
- Rouleau de 50 mètres linéaires
- Vendu au rouleau





Bout Thermo Tallyn

4 épaisseurs

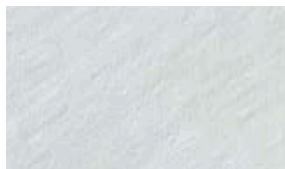

0.55 mm

0.7 mm

0.9 mm

1.2 mm ↑

Épaisseurs non représentables

INFOS PRODUIT

Le Bout Thermo Tallyn est utilisé pour **donner la forme du bout de la chaussure.**

- Plaque de 1.00 x 1.50 m
- Vendu au m²

**Bouts durs Talyn TMS
découpés / parés**

3 tailles - 3 épaisseurs



INFOS PRODUIT

- Vendus par sachet de 100 paires



Contrefort Cellulo Maxim

3 épaisseurs

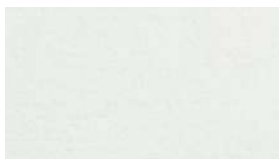

INFOS PRODUIT

Le Contrefort Cellulo Maxim est utilisé pour le **semelage**.

- Plaque de 1.00 x 1.50 m

Contrefort Easyflex Thermo

6 épaisseurs

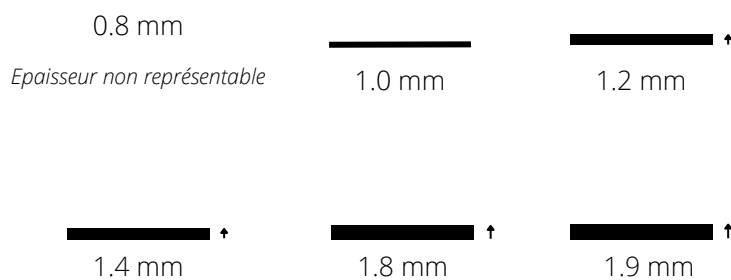

INFOS PRODUIT

• Plaque de 1.00 x 1.50 m

Première Easyflex Thermo Color

4 coloris - 4 épaisseurs



Noir

0.8 mm

*Épaisseur non
représentable*



Vert

1.0 mm



Fuchsia

1.2 mm



Rouge

1.4 mm

INFOS PRODUIT

- Epaisseurs et coloris : 0.8 mm (noir), 1.0 mm (vert), 1.2 mm (fuchsia) et 1.4 mm (rouge)
- Plaque de 1.00 x 1.50 m

*Tous nos contreforts et premières sont
vendus au m²*



Kit orthocontrôle PEVA

1 épaisseur



Transparent

0.9 mm

INFOS PRODUIT



Le Kit orthocontrôle PEVA est **translucide** et **auto soudable** permettant la copie de formes.

- Plaque de 600 x 600 x 0.9 mm
- Vendu par paquet de 50 plaques
- Livré avec un rouleau de scotch renfort



Feuille claire PVC pour Vacupress

1 épaisseur

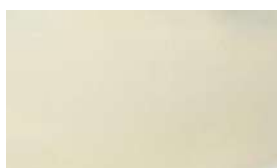

Transparent

0.5 mm

Épaisseur non représentable

INFOS PRODUIT



La Feuille claire PVC pour Vacupress est **rigide, transparente** et **auto soudable** permettant la copie de formes.

- Plaque de 450 x 600 x 0.5 mm
- Vendue par paquet de 100 plaques



Texon 501

1 épaisseur



1.5 mm

INFOS PRODUIT

- Plaque de 1.00 x 1.50 m
- Vendu au m²

Synderme pour première de montage et contrefort

2 épaisseurs



1.7 mm 2.0 mm

INFOS PRODUIT

- Plaque de 1.00 x 1.40 m
- Vendu au m²

Toile à gutter

1 coloris



Ecru

INFOS PRODUIT

La Toile à gutter est utilisée pour rendre **plus rigide le cuir à dessus.**

- Plaque de 1.00 x 1.50 m
- Vendu au m²

Blocs bi densités biseautés pour machine à fraiser

1 coloris



Gris / Noir

INFOS PRODUIT

Les Blocs bi densités biseautés pour machine à fraiser sont des composants techniques utilisés pour la **fabrication de la semelle**.

- Plaque de 35 cm x 26 cm x 30 mm
- Vendus à la plaque

Semelles EVA 40 SHORE

2 coloris



Noir



Blanc

INFOS PRODUIT

Les Semelles EVA 40 SHORE sont des composants techniques utilisés pour la **fabrication de semelles**.

- Taille : 34 x 12 cm
- Talon : 25 mm
- Pointe : 5 mm
- Vendues à la paire

Caoutchoucs

Sommaire

Caoutchoucs

Pages

SVIG

120

- SVIG LA319TR Trekking 70 SHORE 120
- SVIG LA 305 Sound 70 SHORE 121
- SVIG LA308CLR Mara 70 SHORE 121
- SVIG ZE601CL Sky Zephir 55 SHORE 122
- SVIG 662 Itaca Ghiblis 44 SHORE 123
- Intercalaire Caoutchouc 60 Shore A 124
- SVIG LA300TR Crespone 65 SHORE 124

Topy

125

- Cellotop Microcellulaire 55 Shore A 125
- Croco Microcellulaire 50 Shore A 126
- Transtop Rug Caoutchouc Shore 65 127
- Winter Caoutchouc Souple 70 SHORE 127
- Pyratop Caoutchouc 85 SHORE 128
- Sevilla Caoutchouc Souple 55 SHORE 128

Autres caoutchoucs

129

- Réhausse cardée 2 faces ES/60 129
- Réhausse cardée 2 faces Eco lite 60 SH 130
- Airlite Wood Milne 65 SHORE 131
- Bandes Biseautées 60 SHORE 132
- Nora Lunasoft EVA 50SH 133
- Snickers Vibram 65 SHORE 134



SVIG LA319TR Trekking 70 SHORE

8 coloris - 1 épaisseur



Noir



Marron



Rouge

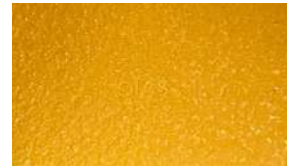

Miel



Bleu



Caramel

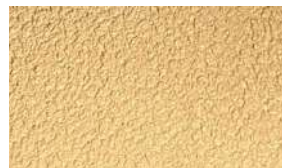

Beige



Blanc

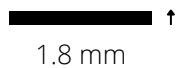

1.8 mm

INFOS PRODUIT

Le SVIG LA319TR Trekking 70 SHORE est utilisé pour le **semelage**.

- Rendu : Brillant à la lumière
- Toucher : Rugueux
- Plaque de 63 x 73 cm

SVIG LA 305 Sound 70 SHORE

3 coloris - 2 épaisseurs



Noir



Marron



Blanc



4 mm



6 mm

INFOS PRODUIT

Utilisé pour le **semelage**, le SVIG LA 305 Sound 70 SHORE arbore un dessin de vagues en léger relief.

- Rendu : Légèrement brillant à la lumière
- Toucher : Rugueux
- Plaque de 63 x 74 cm

SVIG LA308CLR Mara 70 SHORE

2 coloris - 1 épaisseur



Noir

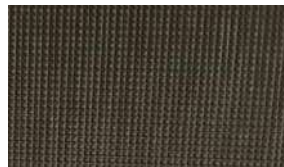

Marron



3 mm

INFOS PRODUIT

Utilisé pour le **semelage**, le SVIG LA308CLR Mara 70 SHORE arbore un dessin quadrillé en léger relief.

- Rendu : Mat à la lumière
- Toucher : Rugueux
- Plaque de 63 x 73 cm

SVIG ZE601CL Sky Zephir 55 SHORE

8 coloris - 3 épaisseurs



Gris ●



Bleu ●



Beige ●



Cuir ●

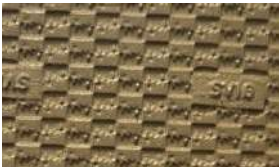

Caramel ●



Marron



Noir



Blanc



4 mm



6 mm

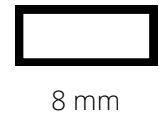

8 mm

INFOS PRODUIT

Utilisé pour le **semelage**, le SVIG ZE601CL Sky Zephir arbore un dessin composé de rectangles pleins et creux en relief.

- Rendu : Brillant à la lumière
- Toucher : Lisse
- Plaque de 93 x 71 cm



Gamme non stockée, disponible uniquement sur demande

SVIG 662 Itaca Ghiblis 44 SHORE

4 coloris - 1 épaisseur

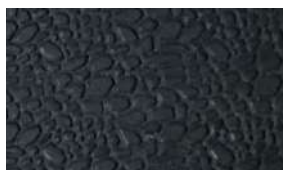

Noir

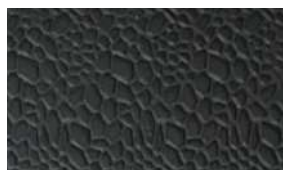

Marron



Beige



Blanc



6 mm

INFOS PRODUIT

Utilisé pour le **semelage**, le SVIG 662 Itaca Ghiblis SH 44 arbore un dessin désertique en relief.

- Rendu : Brillant à la lumière (noir et marron) et mat à la lumière (blanc et beige)
- Toucher : Lisse
- Plaque de 92 x 106 cm
- Pour connaître les autres épaisseurs disponibles, merci de nous consulter

Intercalaire Caoutchouc 60 SHORE A

1 coloris - 1 épaisseur



Noir



3 mm

INFOS PRODUIT

L'Intercalaire Caoutchouc est un matériau antidérapant utilisé pour le **semelage**.

- Rendu : Mat à la lumière
- Toucher : Rugueux
- Plaque de 96 x 75 cm

SVIG LA300TR Crespone 65 SHORE

1 coloris - 4 épaisseurs



Noir



3 mm



4 mm



5 mm



6 mm

INFOS PRODUIT

Le SVIG LA300TR Crespone 65 SHORE est un matériau antidérapant utilisé pour le **semelage**.

- Rendu : Mat à la lumière
- Toucher : Rugueux
- Plaque de 63 x 73 cm

*Tous nos caoutchoucs SVIG sont
vendus à la plaque*

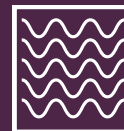

Cellotop Microcellulaire 55 SHORE A

6 coloris - 2 épaisseurs



Col. 09 / Blanc



Col. 17 / Taupe



Col. 19 / Gris clair



Col. 35 / Brun
moyen

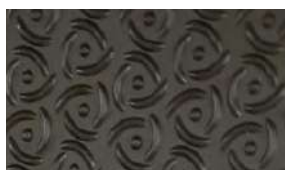

Col. 46 / Marron



Col. 81 / Noir



INFOS PRODUIT

Utilisé pour le **semelage**, le Cellotop Microcellulaire 55 SHORE A arbore un dessin composé de points et de traits courbés en relief.

- Rendu : Brillant à la lumière
- Toucher : Lisse
- Plaque de 93 x 60 cm

Croco Microcellulaire 50 SHORE A

6 coloris - 2 épaisseurs



Col. 09 / Blanc



Col. 17 / Taupe



Col. 19 / Gris clair



Col. 35 / Brun
moyen



Col. 46 / Marron



Col. 81 / Noir

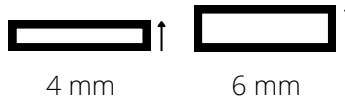

INFOS PRODUIT

Utilisé pour le **semelage**, le Croco Microcellulaire 50 SHORE A arbore un dessin croco en relief.

- Rendu : Légèrement brillant à la lumière
- Toucher : Lisse
- Plaque de 98 x 64 cm

Transtop Rug Caoutchouc SHORE 65



4 coloris - 2 épaisseurs



Noir



Bronze



Blanc



Mastic



INFOS PRODUIT

Le Transtop Rug Caoutchouc SHORE 65 est un matériau antidérapant utilisé pour le **semelage**.

- Rendu : Légèrement brillant à la lumière
- Toucher : Rugueux
- Plaque de 96 x 60 cm

Winter Caoutchouc Souple 70 SHORE



2 coloris - 2 épaisseurs

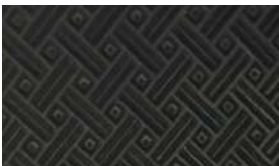

Noir

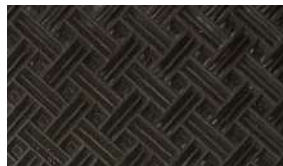

Bronze



5 mm

7 mm

INFOS PRODUIT

Utilisé pour le **semelage**, le Winter Caoutchouc Souple 70 SHORE arbore un dessin en tressage en relief.

- Rendu : Légèrement brillant à la lumière
- Toucher : Lisse
- Plaque de 96 x 60 cm

Pyratop Caoutchouc 85 SHORE



3 coloris - 2 épaisseurs

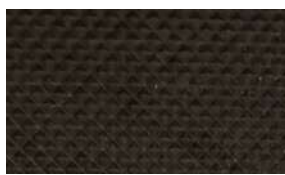

Noir



Marron



Bronze



3.5 mm

5 mm

INFOS PRODUIT



Utilisé pour le **semelage**, le Pyratop Caoutchouc 85 SHORE arbore un dessin quadrillé en léger relief.

- Rendu : Brillant à la lumière
- Toucher : Lisse
- Plaque de 96 x 60 cm



Sevilla Caoutchouc Souple 55 SHORE



1 coloris - 2 épaisseurs



Noir



4 mm

6 mm

INFOS PRODUIT



Utilisé pour le **semelage**, le Sevilla Caoutchouc Souple 55 SHORE arbore un dessin composé de triangles courbés en relief.

- Rendu : Mat à la lumière
- Toucher : Lisse
- Plaque de 96 x 60 cm



*Tous nos caoutchoucs Topy sont
vendus à la plaque*

Autres caoutchoucs



Réhausse cardée 2 faces ES/60

11 coloris - 5 épaisseurs



Col. 09 / Blanc

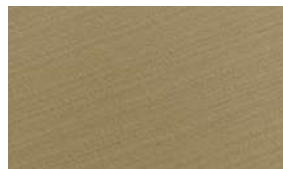

Col. 05 / Beige

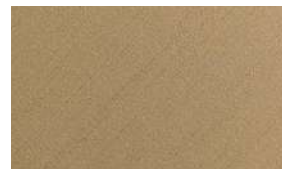

Col. 07 / Chair



Col. 19 / Pierre



Col. 17 / Gris beige



Col. 35 / Brun moyen

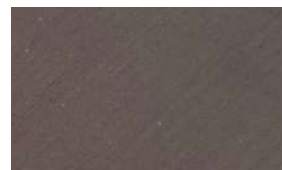

Col. 46 / Marron



Col. 60 / Gris clair

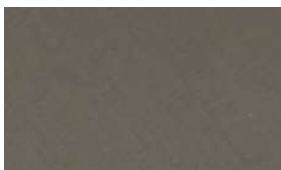

Col. 56 / Gris



Col. 78 / Marine



Col. 81 / Noir

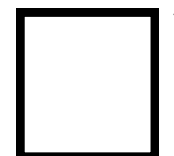

20 mm

INFOS PRODUIT

- Rendu : Mat à la lumière
- Toucher : Rugueux
- Plaque de 93 x 100 cm
- Autres épaisseurs disponibles, merci de nous consulter
- Vendue au m²

Disponibilités

| Coloris \ Epaisseurs | 09 | 05 | 07 | 19 | 17 | 35 | 46 | 60 | 56 | 78 | 81 |
|----------------------|----|----|----|----|----|----|----|----|----|----|----|
| 4 mm | | | | | | | | | | | ● |
| 6 mm | ● | | | | ● | | ● | | | | ● |
| 10 mm | ● | | | ● | ● | | ● | | ● | | ● |
| 16 mm | ● | | | ● | ● | | ● | | ● | | ● |
| 20 mm | ● | ● | ● | ● | ● | ● | ● | ● | ● | ● | ● |

Réhausse cardée 2 faces Eco lite 60SH

2 coloris - 5 épaisseurs



Col. 46 / Marron



Col. 81 / Noir

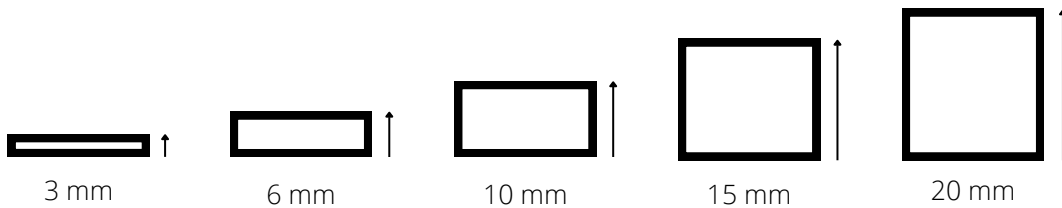

INFOS PRODUIT

La réhausse cardée 2 faces Eco lite 60SH est utilisée pour le **semelage**.

- Rendu : Mat à la lumière
- Toucher : Rugueux
- Plaque de 90 x 120 cm
- Vendue au m²

Attention : Le coloris Col. 46 / Marron est disponible en 6 mm, 10 mm, 15 mm et 20 mm.

Airlite Wood Milne 65 SHORE

2 coloris - 2 épaisseurs



Noir

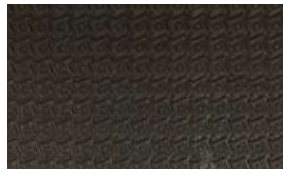

Marron



4 mm

6 mm

INFOS PRODUIT

Utilisé pour le **semelage**, l'Airlite Wood Milne 65 SHORE arbore un dessin composé de carrés en léger relief.

- Rendu : Légèrement brillant à la lumière
- Toucher : Lisse
- Plaque de 92 x 75 cm
- Vendu à la plaque

Bandes biseautées 60 SHORE

10 coloris - 1 épaisseur



Col. 09 / Blanc

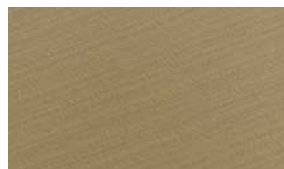

Col. 05 / Beige

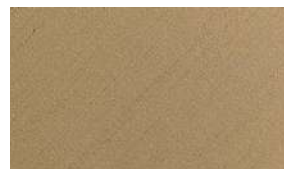

Col. 07 / Chair

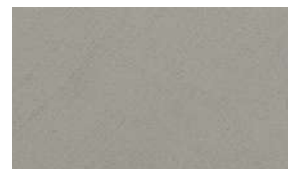

Col. 19 / Pierre



Col. 17 / Gris beige



Col. 35 / Brun
moyen

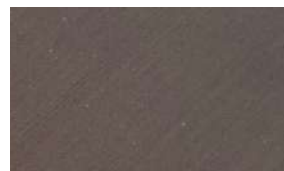

Col. 46 / Marron



Col. 60 / Gris clair

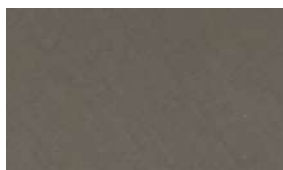

Col. 56 / Gris



Col. 81 / Noir

INFOS PRODUIT



Les Bandes biseautées 60 SHORE sont utilisées pour le **semelage**.

- Produit antidérapant
- Rendu : Mat à la lumière
- Toucher : Rugueux
- Vendues à la bande



Nora Lunasoft EVA 50SH

13 coloris - 2 épaisseurs

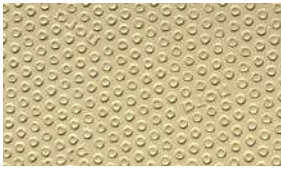

Col. 05 / Beige clair



Col. 07 / Chair

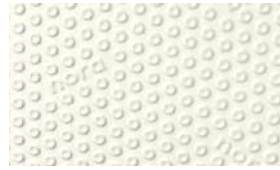

Col. 09 / Blanc

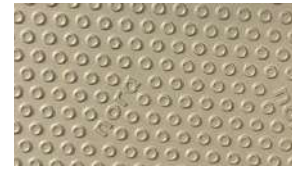

Col. 17 / Gris beige

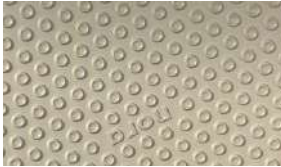

Col. 19 / Pierre



Col. 35 / Brun
moyen



Col. 41 / Brun pâle

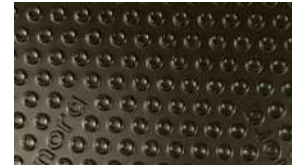

Col. 46 / Marron

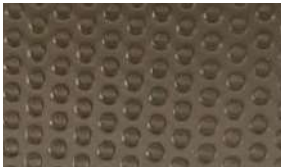

Col. 54 / Fumé



Col. 56 / Pierre-gris

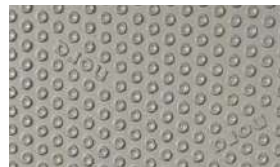

Col. 60 / Gris clair



Col. 78 / Bleu foncé

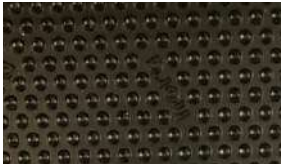

Col. 81 / Noir



INFOS PRODUIT

Utilisé pour le **semelage**, le Nora Lunasoft EVA 50SH arbore un dessin composé de cercles creux en relief.

- Rendu : Brillant à la lumière
- Toucher : Lisse
- Plaque de 84 x 52 cm
- Vendu à la plaque

Snickers Vibram 65 SHORE

3 coloris - 1 épaisseur

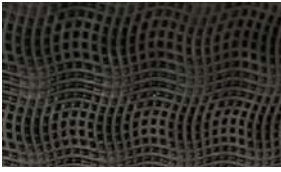

Noir

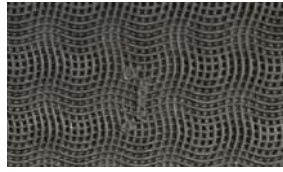

Marron

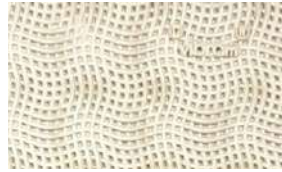

Blanc



4 mm

INFOS PRODUIT



Utilisé pour le **semelage**, le Snickers Vibram 65 SHORE arbore un dessin composé de fines lignes courbées en léger relief.

- Rendu : Légèrement brillant à la lumière
- Toucher : Lisse
- Plaque de 92 x 58 cm
- Vendu à la plaque



Semelles

Sommaire

Semelles

Pages

Semelles Vibram

138

- Semelles Vibram Izalco 1030 138
- Semelles Vibram 1136 Roccia Block 139
- Semelles Vibram 2002 Cambridge 140
- Semelles Vibram 2678 Minsk 141
- Semelles Vibram 2600 Liverpool 142
- Semelles Vibram 2644 Durban 143
- Semelles Vibram 528 K Roccia New Flex 144
- Semelles Davos T3 145
- Semelles Vibram Heidelberg 2668 146

- Semelles SVIG Spina SU 521 TR Trekking 159
- Semelles SVIG Blundy SU 557 FL Flex 160
- Semelles SVIG Flower SU 556 FL Flex 161

Autres semelles

162

- SG Flensburg Art 859 - résistant à l'huile et antistatic pur 162
- Semelles Dunlop 163
- Semelles Topy Ricko 164
- Semelles sport 588 165
- Semelles acier 0515 166

Semelles SVIG

147

- Semelles SVIG SU 610 CL Zephir 147
- Semelles SVIG Confort 213 TR 148
- Semelles SVIG Running 518 TR 149
- Semelles SVIG 622 Ghiblis 150
- Semelles SVIG SU 617 CL Zephir Annecy 151
- Semelles SVIG SU 520 TR 152
- Semelles SVIG Trekking SU520UR TR 154
- Semelles SVIG City SU 511 155
- Semelles SVIG Zephir SU 615 CL 156
- Semelles SVIG Jumping SU 519 TR 157
- Demi-semelles SVIG 237 et talons SVIG 236 158

Semelles Vibram



Semelles Vibram Izalco 1030

2 coloris - 6 pointures



Noir

Marron

Pointures disponibles

36/37

38/39

40/41

42/43

44/45

46/47

INFOS PRODUIT

Les Semelles Vibram Izalco 1030 sont des **semelles plates en caoutchouc** avec profil Naif Vibram recommandées pour la **fabrication de chaussures de loisirs**.

- Résistantes à l'abrasion
- Antidérapantes
- Contour étroit
- Epaisseur : 6.5 mm

- Vendues à la paire

Semelles Vibram 1136 Roccia Block

3 coloris - 8 pointures



Noir



Tabac

Pointures disponibles

35/36

37/38

39/40

41/42

43/44

45/46

47/48

49/50

INFOS PRODUIT

Les Semelles Vibram 1136 Roccia Block sont des **semelles en caoutchouc** avec un profil classique de chez Vibram recommandées pour la **fabrication de chaussures légères**.

- Résistantes à l'usure
- Antidérapantes
- Talon : 24 mm
- Semelle : 8 mm

- Coloris beige disponible *sur demande*
- Vendues à la paire

Semelles Vibram 2002 Cambridge

2 coloris - 4 pointures



Noir



Blanc

Pointures disponibles

6/7

8/9

10/11

12/13

INFOS PRODUIT

Les Semelles Vibram 2002 Cambridge sont des **semelles plates en caoutchouc** avec profil Naif Vibram recommandées pour la **fabrication de chaussures de sport et de loisirs**.

- Résistantes à l'abrasion
- Antidérapantes
- Contour étroit
- Epaisseur : 5 mm
- Vendues à la paire

Semelles Vibram 2678 Minsk

2 coloris - 5 pointures



Noir

Marron

Pointures disponibles

37/38

39/40

41/42

42/43

43/44

INFOS PRODUIT

Les Semelles Vibram 2678 Minsk sont des **semelles en mousse expansée en caoutchouc** avec profil biomécanique recommandées pour la **fabrication de chaussures de confort**.

- Légères
- Résistantes à l'abrasion
- Antidérapantes
- Talon : 25 mm
- Semelle : 9 mm

- Vendues à la paire

Semelles Vibram 2600 Liverpool

2 coloris - 6 pointures



Noir

Marron

Pointures disponibles

37/38

39/40

41/42

43/44

45/46

47/48

INFOS PRODUIT

Les Semelles Vibram 2600 Liverpool sont des **semelles en mousse expansée en caoutchouc** avec profil de vagues grossières recommandées pour la **fabrication de chaussures de confort**.

- Légères
- Résistantes à l'abrasion
- Antidérapantes
- Talon : 22 mm
- Semelle : 9 mm

- Vendues à la paire

Semelles Vibram 2644 Durban

2 coloris - 5 pointures



Noir



Marron

Pointures disponibles

37/38

39/40

41/42

43/44

45/46

INFOS PRODUIT

Les Semelles Vibram 2644 Durban sont des **semelles plates en mousse expansée en caoutchouc** avec profil de dents de scie recommandées pour la **fabrication de chaussures de confort**.

- Légères
- Résistantes à l'abrasion
- Antidérapantes
- Epaisseur : 6 mm

- Vendues à la paire

Semelles Vibram 528 K Roccia New Flex

1 coloris - 4 pointures



Noir

Pointures disponibles

39/40

41/42

43/44

45/47

INFOS PRODUIT

Les Semelles Vibram 528 K Roccia New Flex sont des **semelles moussées en caoutchouc** avec profil classique Vibram recommandées pour la **fabrication de chaussures de confort**.

- Légères
- Résistantes à l'abrasion
- Antidérapantes
- Contour large
- Talon : 25 mm
- Semelle : 10 mm

- Vendues à la paire

Semelles Davos T3

3 coloris - 1 pointure

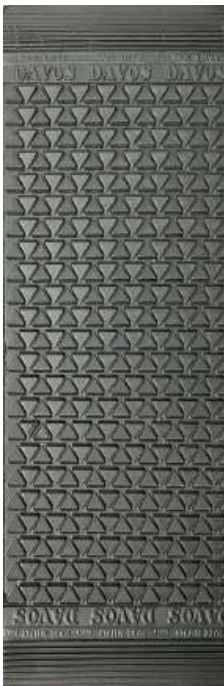

Noir

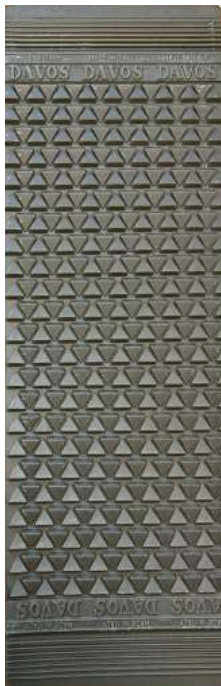

Marron foncé



Beige

INFOS PRODUIT

Les Semelles Davos T3 sont des **semelles en caoutchouc** recommandées pour la **fabrication de chaussures de loisirs**.

- Légères
- Résistantes à l'abrasion
- Antidérapantes
- Semelle : 4 mm

- Dimensions : 12,5 x 36 cm
- Autres coloris disponibles sur demande
- Pointure unique
- Vendues à la paire

Semelles Vibram Heidelberg 2668

2 coloris - 5 pointures



Marron

Pointures disponibles

37/38

39/40

41/42

43/44

45/46

INFOS PRODUIT

Les Semelles Vibram Heidelberg 2668 sont des **semelles en mousse expansée en caoutchouc** avec profil biomécanique recommandées pour la **fabrication de chaussures de confort**.

- Légères
- Résistantes à l'abrasion
- Antidérapantes
- Talon : 24 mm
- Semelle : 11 mm

- Coloris noir également disponible
- Vendues à la paire



Semelles SVIG SU 610 CL Zephir

2 coloris - 3 pointures



Noir

Marron

Pointures disponibles

38/40

41/43

44/46

INFOS PRODUIT

Les Semelles SVIG SU 610 CL Zephir sont des **semelles en caoutchouc** avec profil dentelé recommandées pour la **fabrication de chaussures de confort**.

- Légères
- Résistantes à l'abrasion
- Antidérapantes
- Contour large
- Talon : 22 mm
- Semelle : 10 mm

- Vendues par lot de 2 paires

Semelles SVIG Confort 213 TR

1 coloris - 8 pointures



Noir

Pointures disponibles

32/33

34/35

36/37

38/39

40/41

42/43

44/45

46/47

INFOS PRODUIT

Les Semelles SVIG Confort 213 TR sont des **semelles en caoutchouc** avec profil SVIG recommandées pour la **fabrication de chaussures de loisirs**.

- Légères
- Résistantes à l'abrasion
- Antidérapantes
- Contour étroit
- Talon : 14 mm ou 24 mm
- Semelle : 7 mm ou 10 mm

- Vendues par lot de 2 paires

Semelles SVIG Running 518 TR

5 coloris - 3 pointures



Blanc

Noir

Bleu

Orange

Rouge

Pointures disponibles

36/39

39/42

43/46

INFOS PRODUIT

Les Semelles SVIG Running 518 TR sont des **semelles en caoutchouc** avec profil Running SVIG recommandées pour la **fabrication de chaussures de sport et de loisirs**.

- Légères
- Résistantes à l'abrasion
- Antidérapantes
- Contour large
- Pointe : 5 mm ou 3 mm
- Semelle : 6.5 mm (36/39) et 7 mm (39/42 et 43/46)

- Vendues par lot de 2 paires

Semelles SVIG 622 Ghiblis

4 coloris - 2 pointures



Noir



Marron



Beige



Blanc

Pointures disponibles

37/42

43/49

INFOS PRODUIT



Les Semelles SVIG 622 Ghiblis sont des **semelles en caoutchouc** recommandées pour la **fabrication de chaussures de confort**.

- Légères
- Résistantes à l'abrasion
- Antidérapantes
- Contour large
- Pointe : 11 mm
- Talon : 25 mm

- Vendues à la paire



Semelles SVIG SU 617 CL Zephir Annecy

2 coloris - 5 pointures



Noir

Marron

Pointures disponibles

37/39

39/41

41/43

43/45

45/47

INFOS PRODUIT

Les Semelles SVIG SU 617 CL Zephir Annecy sont des **semelles en caoutchouc** avec profil Zephir SVIG recommandées pour la **fabrication de chaussures de confort**.

- Légères
- Résistantes à l'abrasion
- Antidérapantes
- Contour large
- Talon : 22 mm
- Semelle : 10 mm

- Vendues par lot de 2 paires

Semelles SVIG SU 520 TR

12 coloris - 1 pointure



Blanc



Gris



Noir



Caramel



Naturel



Jaune



Orange



Rouge



Marron



Cuero



Bleu



Vert

INFOS PRODUIT

Les Semelles SVIG SU 520 TR sont des **semelles en caoutchouc** avec profil Tyre SVIG recommandées pour la **fabrication de chaussures de loisirs**.

- Légères
- Résistantes à l'abrasion
- Antidérapantes
- Contour large
- Pointe : 2 mm
- Semelle : 4.5 mm

- Pointure unique
- Vendues par lot de 2 paires

Semelles SVIG Trekking SU520UR TR

6 coloris - 1 pointure



Jaune - Bleu
clair



Jaune - Gris



Vert - Gris



Rouge - Gris



Blanc - Noir



Vert - Jaune

INFOS PRODUIT

Les Semelles SVIG Trekking SU520UR TR sont des **semelles en caoutchouc** avec profil Tyre SVIG recommandées pour la **fabrication de chaussures de loisirs**.

- Légères
- Résistantes à l'abrasion
- Antidérapantes
- Contour large
- Pointe : 2 mm
- Semelle : 4 mm

- Pointure unique
- Vendues par lot de 2 paires

Semelles SVIG City SU 511

1 coloris - 4 pointures



Noir

Pointures disponibles

39/40

41/42

43/44

45/47

INFOS PRODUIT

Les Semelles SVIG City SU 511 sont des **semelles en caoutchouc** avec profil City SVIG recommandées pour la **fabrication de chaussures de confort**.

- Légères
- Résistantes à l'abrasion
- Antidérapantes
- Contour large
- Talon : 24 mm
- Semelle : 7 mm

- Autres coloris disponibles sur demande
- Vendues par lot de 2 paires

Semelles SVIG Zephir SU 615 CL

2 coloris - 5 pointures



Noir

Pointures disponibles

37/39

39/41

41/43

43/45

45/47

INFOS PRODUIT

Les Semelles SVIG Zephir SU 615 CL sont des **semelles en caoutchouc** avec profil Zephir SVIG recommandées pour la **fabrication de chaussures de confort**.

- Légères
- Résistantes à l'abrasion
- Antidérapantes
- Contour étroit
- Talon : 23 mm
- Semelle : 10 mm

- Coloris marron foncé *disponible sur demande*
- Vendues par lot de 2 paires

Semelles SVIG Jumping SU 519 TR

5 coloris - 3 pointures



Blanc



Noir



Bleu



Orange



Rouge

Pointures disponibles

36/39

39/42

43/46

INFOS PRODUIT

Les Semelles SVIG Jumping SU 519 TR sont des **semelles en caoutchouc** avec profil Jumping SVIG recommandées pour la **fabrication de chaussures de sport et de loisirs**.

- Légères
- Résistantes à l'abrasion
- Antidérapantes
- Contour étroit
- Pointe : 1.5 mm
- Semelle : 5 mm

- Vendues par lot de 2 paires

Demi semelles SVIG 237 et talons SVIG 236

2 coloris - 4 tailles



Noir



Marron

INFOS PRODUIT

| Tailles des semelles | Tailles des talons |
|----------------------|--------------------|
| 3 | 0 |
| 5 | 1 |
| | 2 |
| | 4 |

Les Demi semelles SVIG 237 et talons SVIG 236 sont des **demi semelles et talons en caoutchouc** avec profil Trapper SVIG recommandées pour la **fabrication de chaussures de confort**.

- Légères
- Résistantes à l'abrasion
- Antidérapantes
- Contour étroit
- Talon : 8 mm
- Semelle : 5 mm

- Vendues par lot de 2 paires

Semelles SVIG Spina SU 521 TR Trekking

13 coloris - 1 pointure



Miel

INFOS PRODUIT

Les Semelles SVIG Spina SU 521 TR Trekking sont des **semelles en caoutchouc** avec un dessin en zig-zag recommandées pour la **fabrication de chaussures de loisirs**.

- Légères
- Résistantes à l'abrasion
- Antidérapantes
- Contour étroit
- Pointe : 2 mm
- Semelle : 5 mm

- Autres coloris disponibles : noir, marron foncé, cuir, caramel, naturel, blanc, bleu, rouge, jaune, orange, vert et gris
- Pointure unique
- Vendues par lot de 2 paires

Semelles SVIG Blundy SU 557 FL Flex

1 coloris - 8 pointures



Noir

Pointures disponibles

| |
|------|
| 37 |
| 38 |
| 39,5 |
| 41 |
| 42 |
| 43 |
| 44 |
| 45,5 |

INFOS PRODUIT

Les Semelles SVIG Blundy SU 557 FL Flex sont des **semelles cuvettes en caoutchouc** avec un dessin en relief recommandées pour la **fabrication de chaussures de confort**.

- Légères
- Résistantes à l'abrasion
- Antidérapantes
- Contour étroit
- Pointe : 20 mm
- Talon : 36 mm

- Vendues à la paire

Semelles SVIG Flower SU 556 FL Flex

2 coloris - 4 pointures



Noir



Blanc

Pointures disponibles

37

38

39

40

INFOS PRODUIT

Les Semelles SVIG Flower SU 556 FL Flex sont des **semelles cuvettes en caoutchouc** avec un dessin en forme de gouttes recommandées pour la **fabrication de chaussures de confort**.

- Légères
- Résistantes à l'abrasion
- Antidérapantes
- Contour étroit
- Pointe : 25 mm
- Talon : 44 mm

- Vendues à la paire



SG Flensburg Art 859 - résistant à l'huile et antistatic pur

1 coloris - 3 pointures



Noir

Pointures disponibles

39/40

41/42

43/44

INFOS PRODUIT

Les semelles SG Flensburg Art 859 sont des **semelles en caoutchouc** avec un dessin en forme de tresse recommandées pour la **fabrication de chaussures de confort**.

- Légères
- Résistantes à l'abrasion
- Antidérapantes
- Contour étroit
- Pointe : 8 mm
- Talon : 21 mm

- Vendues à la paire

Semelles Dunlop

3 coloris - 1 pointure



Noir



Bleu



Vert

INFOS PRODUIT

Les semelles Dunlop sont des **semelles en caoutchouc** avec un profil sportif recommandées pour la **fabrication de chaussures de loisirs**.

- Légères
- Résistantes à l'abrasion
- Antidérapantes
- Contour étroit
- Semelle : 3 mm

- Pointure unique
- Vendues par lot de 2 paires

Semelles Topy Ricko

1 coloris - 6 pointures



Bronze

Pointures disponibles

| |
|----|
| 38 |
| 40 |
| 42 |
| 44 |
| 46 |
| 48 |

INFOS PRODUIT

Les semelles Topy Ricko sont des **semelles en caoutchouc** avec un dessin en forme de lignes discontinues recommandées pour la **fabrication de chaussures de confort**.

- Légères
- Résistantes à l'abrasion
- Antidérapantes
- Contour étroit
- Pointe : 5 mm
- Talon : 23 mm

- Vendues par lot de 2 paires

Semelles sport 588

2 coloris - 3 pointures



Noir

Marron

Pointures disponibles

38

42

45

INFOS PRODUIT

Les semelles sport 588 sont des **semelles en caoutchouc** avec un dessin en relief dans un style sportwear recommandées pour la **fabrication de chaussures de sport ou de loisirs**.

- Légères
- Résistantes à l'abrasion
- Antidérapantes
- Contour étroit
- Pointe : 2 mm
- Semelle : 7 mm

- Vendues à la paire

Semelles acier 0515

5 tailles



| Tailles disponibles |
|---------------------|
| 7 |
| 8 |
| 9 |
| 10 |
| 11 |

INFOS PRODUIT

Les semelles en acier 0515 sont utilisées pour la **fabrication des chaussures de sécurité.**

- Semelle ACIER norme EN12568
- Vendues à la paire

Produit complémentaire

Coquilles de sécurité alu
Rendez-vous en page 230

Trépointes

Sommaire

Trépointes

| | Pages |
|-----------------------------------|------------|
| Trépointes EVA | 170 |
| • Trépointes EVA Ref n°1 | 170 |
| • Trépointes EVA Ref n°2 | 171 |
| • Trépointes EVA Ref n°6 | 172 |
| • Trépointes EVA Ref n°7 | 173 |
| • Trépointes EVA Ref n°70 WRG | 174 |
| Trépointes caoutchoucs | 175 |
| • Trépointes Caoutchouc Ref n°25 | 175 |
| • Trépointes Caoutchouc Ref n°26 | 175 |
| • Trépointes Caoutchouc Ref n°29 | 176 |
| • Trépointes Caoutchouc Ref n°30 | 176 |
| • Trépointes Caoutchouc Ref n°31 | 177 |
| • Trépointes Caoutchouc Ref n°33 | 177 |
| • Trépointes Caoutchouc Ref n°38 | 178 |
| • Trépointes Caoutchouc Ref n°40 | 178 |
| • Trépointes Caoutchouc Ref n°42 | 179 |
| • Trépointes Caoutchouc Ref n°126 | 179 |
| • Trépointes Caoutchouc Ref n°8E | 180 |
| • Trépointes Caoutchouc Ref n°137 | 180 |
| • Trépointes Caoutchouc DOC | 180 |

Trépointes EVA Ref n°1

15 coloris



Col. 04 / Coquille



Col. 05 / Beige clair



Col. 07 / Chair

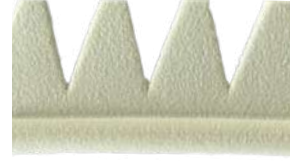

Col. 09 / Blanc



Col. 17 / Gris beige

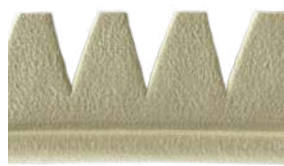

Col. 19 / Pierre



Col. 35 / Brun
moyen



Col. 41 / Brun pâle



Col. 46 / Marron



Col. 54 / Fumé



Col. 56 / Pierre gris

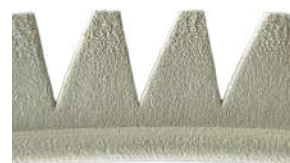

Col. 60 / Gris clair



Col. 78 / Bleu foncé



Col. 80 / Anthracite



Col. 81 / Noir



15 mm

INFOS PRODUIT



Permettant de relier la première et la tige de la chaussure, la trépointe EVA Ref n°1 est une **trépointe souple classique avec un bourrelet arrondi.**



Trépointes EVA Ref n°2

8 coloris

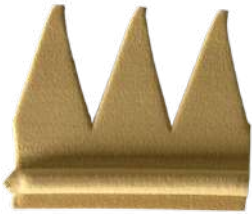

Col. 07 / Chair

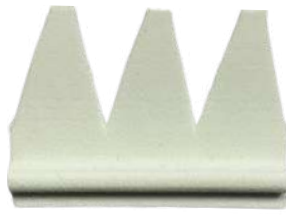

Col. 09 / Blanc

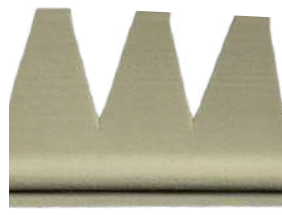

Col. 19 / Pierre



Col. 35 / Brun
moyen

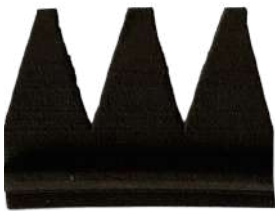

Col. 46 / Marron

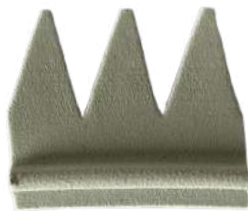

Col. 60 / Gris clair



Col. 78 / Bleu foncé

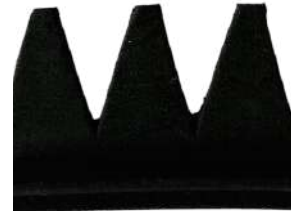

Col. 81 / Noir

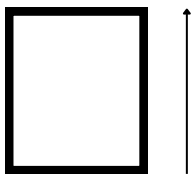

22 mm

INFOS PRODUIT

“

Permettant de relier la première et la tige de la chaussure, la trépointe EVA Ref n°2 est une **trépointe souple classique avec un bourrelet arrondi.**

”

Trépointes EVA Ref n°6

8 coloris



Col. 09 / Blanc



Col. 17 / Gris beige



Col. 19 / Pierre



Col. 41 / Brun pâle



Col. 46 / Marron

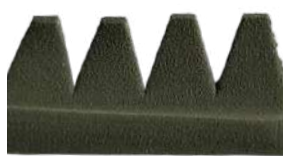

Col. 56 / Pierre-gris



Col. 78 / Bleu foncé



Col. 81 / Noir



15 mm

INFOS PRODUIT

Permettant de relier la première et la tige de la chaussure, la trépointe EVA Ref n°6 est une **trépointe souple dotée d'un bourrelet arrondi avec un profil plat.**

Trépointes EVA Ref n°7

10 coloris



Col. 09 / Blanc - Fil blanc



Col. 17 / Gris beige - Fil beige



Col. 19 / Pierre - Fil beige



Col. 35 / Brun moyen - Fil marron



Col. 41 / Brun pâle - Fil marron



Col. 46 / Marron - Fil beige



Col. 46 / Marron - Fil marron



Col. 56 / Pierre-gris - Fil gris



Col. 81 / Noir - Fil gris



Col. 81 / Noir - Fil noir



Trépointe vue de profil



10 mm

INFOS PRODUIT

“

Permettant de relier la première et la tige de la chaussure, la trépointe EVA Ref n°7 est une **trépointe souple composée d'un fil visible**.

”

Trépointes EVA Ref n°70 WRG

2 coloris



Col. 46 / Marron



Col. 81 / Noir



17 mm

INFOS PRODUIT

Permettant de relier la première et la tige de la chaussure, la trépointe EVA Ref n°70 WRG est une **trépointe souple dotée d'un bourrelet aux bords droits.**

*Toutes nos trépointes EVA sont vendues par
rouleau de 25 mètres linéaires*

Trépointes Caoutchouc Ref n°25

5 coloris



Col. 09 / Blanc



Col. 17 / Gris beige



Col. 19 / Pierre



Col. 46 / Marron



Col. 81 / Noir



13 mm

INFOS PRODUIT

Permettant de relier la première et la tige de la chaussure, la trépointe caoutchouc Ref n°25 est une **trépointe rigide dotée d'un bord fin strié en relief.**

Trépointes Caoutchouc Ref n°26

5 coloris



Col. 09 / Blanc



Col. 17 / Gris beige



Col. 46 / Marron



Col. 81 / Noir



Col. Cuir



16 mm

INFOS PRODUIT

Permettant de relier la première et la tige de la chaussure, la trépointe caoutchouc Ref n°26 est une **trépointe rigide dotée d'un bord large strié en relief.**

Trépointes Caoutchouc Ref n°29

6 coloris

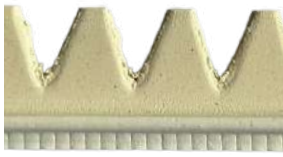

Col. 09 / Blanc



Col. 17 / Gris beige



Col. 19 / Pierre



Col. 46 / Marron



Col. 81 / Noir



Col. Cuir



15 mm

INFOS PRODUIT



Permettant de relier la première et la tige de la chaussure, la trépointe caoutchouc Ref n°29 est une **trépointe rigide dotée d'un bourrelet arrondi et d'un bord fin strié.**



Trépointes Caoutchouc Ref n°30

3 coloris



Col. 46 / Marron



Col. 81 / Noir



Col. Cuir



13 mm

INFOS PRODUIT



Permettant de relier la première et la tige de la chaussure, la trépointe caoutchouc Ref n°30 est une **trépointe rigide dotée d'un bourrelet arrondi et d'un bord fin strié.**



Trépointes Caoutchouc Ref n°31

7 coloris



Col. 09 / Blanc



Col. 17 / Gris beige



Col. 19 / Pierre



Col. 81 / Noir



Col. Marron foncé



Col. Gris



Col. 35 / Cuir foncé



12 mm

INFOS PRODUIT

Permettant de relier la première et la tige de la chaussure, la trépointe caoutchouc Ref n°31 est une **trépointe rigide dotée d'un bourrelet arrondi et d'une couture visible**.

Trépointes Caoutchouc Ref n°33

4 coloris



Col. 09 / Blanc



Col. 46 / Marron



Col. 81 / Noir



Col. Cuir



14 mm

INFOS PRODUIT

Permettant de relier la première et la tige de la chaussure, la trépointe caoutchouc Ref n°33 est une **trépointe rigide dotée d'un bourrelet arrondi et d'une couture visible**.

Trépointes Caoutchouc Ref n°38

2 coloris



Col. 46 / Marron



Col. 81 / Noir



15 mm

INFOS PRODUIT

Permettant de relier la première et la tige de la chaussure, la trépointe caoutchouc Ref n°38 est une **trépointe rigide dotée d'un bord droit et d'une couture visible.**

Trépointes Caoutchouc Ref n°40

2 coloris



Col. 46 / Marron



Col. 81 / Noir



15 mm

INFOS PRODUIT

Permettant de relier la première et la tige de la chaussure, la trépointe caoutchouc Ref n°40 est une **trépointe rigide dotée d'un bourrelet strié en pointe et d'une couture visible.**

Trépointes Caoutchouc Ref n°42

3 coloris



Col. 09 / Blanc



Col. 46 / Marron



Col. 81 / Noir



16 mm

INFOS PRODUIT

Permettant de relier la première et la tige de la chaussure, la trépointe caoutchouc Ref n°42 est une **trépointe rigide dotée d'un bourrelet arrondi avec un bord plat.**

Trépointes Caoutchouc Ref n°126

2 coloris



Col. 46 / Marron



Col. 81 / Noir



16 mm

INFOS PRODUIT

Permettant de relier la première et la tige de la chaussure, la trépointe caoutchouc Ref n°126 est une **trépointe rigide dotée d'un bourrelet avec un bord plat.**

Trépointes Caoutchouc Ref n°8E

2 coloris



Col. 46 / Marron



Col. 81 / Noir



15 mm

INFOS PRODUIT

Permettant de relier la première et la tige de la chaussure, la trépointe caoutchouc Ref n°8E est une **trépointe rigide dotée d'un bord plat et d'une dentelure striée.**

Trépointes Caoutchouc Ref n°137

2 coloris



Col. 46 / Marron



Col. 81 / Noir



10 mm

INFOS PRODUIT

Permettant de relier la première et la tige de la chaussure, la trépointe caoutchouc Ref n°137 est une **trépointe rigide dotée d'un bord plat.**

Trépointes Caoutchouc DOC

3 coloris



Noir - Fil jaune



Noir - Fil blanc



Noir - Fil noir



15 mm

INFOS PRODUIT

Permettant de relier la première et la tige de la chaussure, la trépointe caoutchouc DOC est une **trépointe rigide dotée d'un bord droit et d'une couture visible.**

Toutes nos trépointes caoutchoucs sont vendues par rouleau de 25 mètres linéaires

Colles & Solvents

Sommaire

Colles & Solvants

| | Pages |
|---|------------|
| Colles | 184 |
| • Colle Keck Neopren 832 ST | 184 |
| • Colle Keck Pur 706 E | 184 |
| • Colle Keck Neopren 807 | 184 |
| • Colle Keck dissolution Uniflex 602 | 185 |
| • Colle Hirschkleber - colle de Vienne | 185 |
| • Colle SVIG Adhesvig Transparente | 185 |
| • Colle Thermofusible Polyester Therm 500 | 186 |
| Solvants | 187 |
| • Solvant nettoyage 229 | 187 |
| • Solvant lent Keck 996 pour contrefort cellulo | 187 |
| • Solvant lent 60 pour contrefort cellulo | 187 |
| • Diluant de colle Neoprene 960 | 188 |
| Autres colles et solvants | 189 |
| • Démouliquide Keck 9790/65 pour résines | 189 |
| • Démoulatex Keck 750 pour résines | 189 |
| • Assouplisseur cuir 9006 / 220 | 189 |
| • Acetone | 190 |
| • Halogénéation Keck 862/10 | 190 |
| • Polish incolore Keck 1198 | 190 |



Colle KECK Neopren 832 ST

6 litres



INFOS PRODUIT

La colle KECK Neopren 832 ST est une **colle standard de montage sans toluène** se réactivant à chaud. Peut aussi être utilisée pour les intercalaires.

- Application au pinceau
- Vendue par bidon de 6 litres

Colle KECK Pur 706 E

6 litres



INFOS PRODUIT

La colle KECK Pur 706 E est une **colle neoprene**.

- Vendue par bidon de 6 litres

Colle KECK Neopren 807

6 ou 12 litres



INFOS PRODUIT

La colle KECK Neopren 807 est une **colle standard et caoutchouc** utilisée pour le semelage.

- Application au pinceau ou au pistolet
- Vendue par bidon de 6 ou 12 litres

Colle KECK dissolution Uniflex 602

4 kg



INFOS PRODUIT

La colle KECK dissolution Uniflex 602 est une colle de préparation. Utilisée pour des **opérations de revêtements** (cette colle ne modifie par la souplesse naturelle du cuir).

- Vendue par bidon de 4 kg

Colle Hirschkleber - colle de Vienne

600 g ou 6 kg



INFOS PRODUIT

La colle Hirschkleber - colle de Vienne est une colle utilisée pour le **contrefort cuir**.

- Vendue par bidon de 600 g ou 6 kg

Colle SVIG Adhesvig Transparente

4.5 kg



INFOS PRODUIT

La colle SVIG Adhesvig Transparente est une **colle standard**.

- Vendue par bidon de 4.5 kg

Colle Thermofusible polyester therm 500

Rouleau de 2 kg



INFOS PRODUIT

La colle Thermofusible polyester therm 500 est une **colle en tube** utilisée pour les **machines à monter**.

- Vendue par rouleau de 2 kg



Solvant nettoyage 229

6 litres



INFOS PRODUIT

Le Solvant Nettoyage 229 est un **solvant standard**. Peut être utilisé comme diluant pour les colles PU.

- Vendu par bidon de 6 litres

Solvant lent KECK 996 / 3 pour contrefort cellulo

12 litres



INFOS PRODUIT

Le Solvant lent KECK 996 / 3 est utilisé pour le **contrefort cellulo**.

- Vendu par bidon de 12 litres

Solvant lent 60 pour contrefort cellulo

6 ou 12 litres



INFOS PRODUIT

Le Solvant lent 60 est utilisé pour le **contrefort cellulo**.

- Vendu par bidon de 6 ou 12 litres

Diluant de colle Néoprène 960

6 litres



INFOS PRODUIT

Le Diluant de colle Néoprène 960 permet de **diluer notamment les colles 832 et 807.**

- Vendu par bidon de 6 litres



Démouliquide KECK 9790/65 pour résines

6 litres



INFOS PRODUIT

Le Démouliquide KECK 9790/65 permet à la **résine de ne pas accrocher au latex.**

- Vendu par bidon de 6 litres

Démoulatex KECK 750 pour résines

5 litres



INFOS PRODUIT

Le Démoulatex KECK 750 est utilisé pour les **moulages plâtre.**

- Application au pistolet
- Vendu par bidon de 5 litres

Assouplisseur cuir 9006 / 220

5 litres

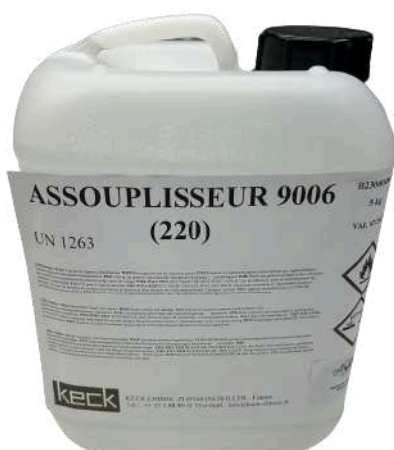

INFOS PRODUIT

L'Assouplisseur cuir 9006 / 220 permet d'**assouplir le cuir.**

- Vendu par bidon de 5 litres

Acetone KECK

5 litres



INFOS PRODUIT

L'Acetone KECK permet de **retirer des tâches, nettoyer ou dégraisser** divers supports.

- Vendu par bidon de 5 litres

Halogénéation KECK 862/10

800 g



INFOS PRODUIT

L'Halogénéation KECK 862/10 permet de **dégraisser les caoutchoucs**.

- Vendu par bidon de 800 g

Polish incolore KECK 1198

1 litre



INFOS PRODUIT

Adapté pour les cuirs fermés, le Polish incolore KECK 1198 permet d'**obtenir un haut degré de brillance** du cuir.

- Brillant naturel
- Toucher agréable.
- Vendu par bidon de 1 litre

Accessoires

Sommaire

Accessoires

| | Pages | | |
|---|------------|---|------------|
| Velcro | 195 | Tuteurs | 204 |
| • Brides pré-découpées soudées à l'ultrason | 195 | • Tuteur ressort postérieur | 204 |
| • Rubans autoagrippants Velcro | 196 | • Tuteur ressort acier | 204 |
| Bandes caoutchouc | 197 | Agrafeuses et agrafes | 205 |
| • Bandes TR Converse | 197 | • Agrafeuses BEA | 205 |
| • Bandes caoutchouc sport lisses / grainées | 197 | • Agrafeuses Prebena A | 205 |
| • Enrobages petits et grands modèles | 198 | • Agrafes BEA | 206 |
| Pelotes, BRC et voûtes | 199 | Râpes | 207 |
| • Pelote 12436 en forme d'estomac | 199 | • Râpe Dick NN | 207 |
| • Pelote 3445 en forme de goutte | 199 | • Râpe JJ210 | 207 |
| • Pelote 3435 en forme de "T" | 200 | • Râpe KS762 | 207 |
| • BRC 30690 | 200 | • Râpe 294 | 207 |
| • BRC 7007 Barre rétro capitale en latex | 200 | • Râpe intérieure | 207 |
| • Voûte réf B | 201 | Tranchets | 208 |
| • Voûte réf 6550 | 201 | • Tranchet et lame Martor | 208 |
| • Voûte réf 12448 | 201 | • Tranchet droit 250 | 208 |
| Baleines | 202 | • Tranchet Tina 211 | 208 |
| • Baleines acier laquées blanc | 202 | • Tranchet Tina 270 | 209 |
| • Baleines spirales galvanisées | 202 | • Tranchet à parer | 209 |
| Passants | 203 | • Tranchet Kobito | 209 |
| • Passants métal à rouleau | 203 | • Tranchet de coupe Mundus | 209 |
| • Passants métal nickel pour Velcro | 203 | Prise de mesure | 210 |
| | | • Centimètre | 210 |
| | | • Compas Heidermass - mesure de la pointure | 210 |
| | | • Fourche de mesure | 210 |
| | | • Compas à vis | 211 |
| | | • Compas d'épaisseur | 211 |

| | | | |
|---|------------|---|------------|
| Couteaux, cisailles et ciseaux | 212 | Abrasifs | 224 |
| • Couteau à parer | 212 | • Poncettes Awuko | 224 |
| • Couteau demilune Don Carlos | 212 | • Bandes abrasives sans fin | 224 |
| • Couteau de première | 212 | Prise d'empreintes | 225 |
| • Cisaille Kretzer - coupe de cuir | 213 | • Boîtes d'empreintes | 225 |
| • Ciseaux Finny 3710 | 213 | • Appareil empreintes | 225 |
| • Ciseaux Finny dentelés | 213 | Autres accessoires | 226 |
| • Ciseaux Weichgummi | 214 | • Etiquettes autocollantes et à coudre | 226 |
| • Ciseaux Don Carlos 2436 - pour cuir | 214 | • Stylo et recharges mine d'argent | 226 |
| • Ciseaux Don Carlos 2445 - ciseaux courbés | 214 | • Fermetures à glissière | 227 |
| • Ciseaux Don Carlos 270 - ciseaux pour cuir fine dentelure | 215 | • Easy roller pour lacets | 227 |
| • Ciseaux Don Carlos courbé 2418 | 215 | • Bobine de fil à coudre | 228 |
| • Ciseaux universels pour gaucher | 215 | • Membrane PVC pour Vacupress | 228 |
| • Ciseau 1981 - ciseau pour couture | 216 | • Œillets / Crochets | 229 |
| Marteaux | 217 | • Coffret emporte pièces | 230 |
| • Marteau cloueur à panne | 217 | • Coquilles de sécurité alu | 230 |
| • Marteau cloueur à 2 têtes | 217 | • Carte complète mécanique | 231 |
| • Marteau joigneur | 217 | • Plaque de coupe | 231 |
| Cambrions | 218 | • Abats carrés | 231 |
| • Cambrions Mubea | 218 | • Ebourroir | 232 |
| • Cambrions fourche | 218 | • Lampe à déformer | 232 |
| • Cambrions bois homme | 218 | • Fer à lisse rond 7/8 | 232 |
| • Cambrions acier 513 | 219 | • Lissette bois Bakélinisé | 233 |
| • Cambrions 2220 | 219 | • Machinoir os | 233 |
| • Cambrions d'amputation | 219 | • Roulettes à patronage | 233 |
| • Cambrions enfant acier | 219 | • Hausse de forme | 234 |
| Pinces | 220 | • Crayons à tracer effaçables à la chaleur | 234 |
| • Pince à cor | 220 | • Double face | 234 |
| • Pince pour embouts lacets | 220 | • Pistolet à colle | 235 |
| • Pince revolver | 220 | • Tapis de protection pour machine de coupe | 235 |
| • Pince à monter | 221 | • Bidon TS Boy pour colles | 236 |
| • Pince à enlever les œillets | 221 | • Accessoire pour presse manuelle | 236 |
| Pinceaux | 222 | • Tablier | 236 |
| • Pinceau TS Boy | 222 | | |
| • Pinceau à raccord | 222 | | |
| • Pinceau large | 222 | | |
| • Pinceau en soie | 223 | | |



Brides pré-découpées soudées à l'ultrason

Dimensions standards et sur-mesure



Longueur standard : 220 mm (150 mm côté boucle + 70 mm côté crochet) +/- 1 mm

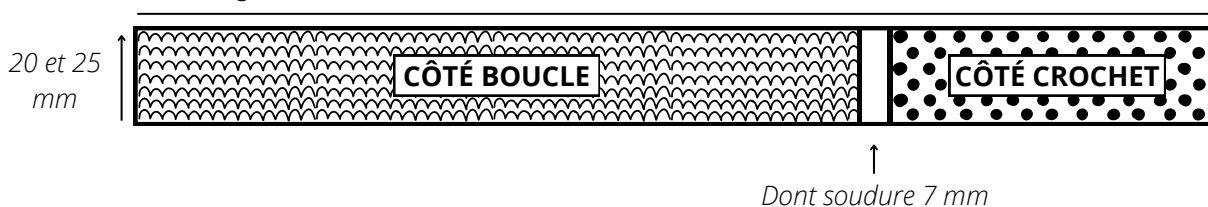

Blanc



Beige



Havane



Marron



Rouge

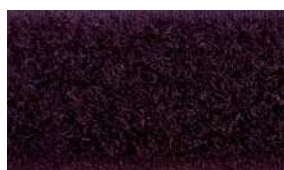

Bordeaux



Kaki



Bleu royal



Marine



Souris



Anthracite

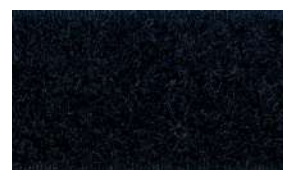

Noir

Dimensions **sur-mesure** possibles

- Largeurs disponibles : 20, 25, 30 et 50 mm (*tous les coloris ne sont pas disponibles en 30 et en 50 mm, merci de nous consulter*)
- Longueur de votre choix

Nos brides standards ou sur-mesure sont vendues par **sachet de 100 unités**.

Avantages

- Gain de temps en production pique
- Ouverture et fermeture facile
- Solidité et esthétique

Existe aussi Velcro pour languettes *crochet ou velours*

- Disponibles dans les 12 coloris présentés
- Dimensions **sur-mesure** possibles à la demande
- Vendus par sachet de 100 pièces

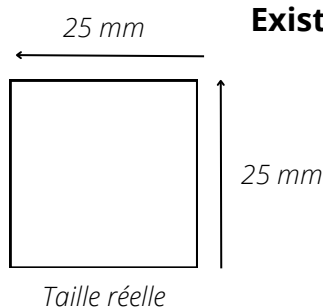

Rubans autoagrippants Velcro crochet / velours



12 coloris - 4 largeurs



Blanc



Beige



Havane



Marron



Rouge



Bordeaux



Kaki



Bleu royal



Marine



Souris



Anthracite



Noir



Taille réelle

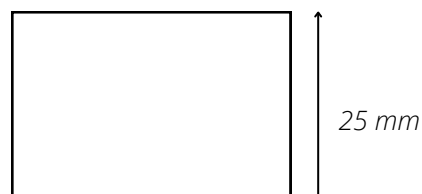

Taille réelle

INFOS PRODUIT

Nos rubans autoagrippants vous permettent de réaliser vous-même des **brides pour chaussures**.

- Existent en 4 largeurs : 20 mm, 25 mm, 30 mm et 50 mm (*tous les coloris ne sont pas disponibles en 30 et en 50 mm. Pour connaître les coloris disponibles, merci de nous consulter*)
- Vendus par rouleau de 25 mètres linéaires



Bandes TRP Converse

4 coloris



Blanc



Blanc / Noir



Noir / Blanc



Noir

INFOS PRODUIT

Les bandes TR Converse permettent d'**habiller le bas des chaussures** dans le même style que les Converse classiques vendues en série.

- Vendues par bande de 760 x 52 mm
- Vendues par 10 paires

Bandes caoutchouc sport lisses / grainées

2 coloris



Lisse / Blanc



Lisse / Noir

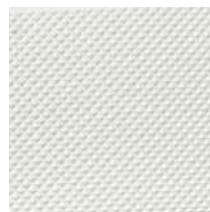

Grainée / Blanc



Grainée / Noir

INFOS PRODUIT

Les bandes caoutchouc sport lisses et grainées permettent d'**habiller le bas des chaussures dans un style sportwear.**

- Vendues par bande de 760 x 34 mm
- Vendues par 2 paires

Enrobages petits et grands modèles

2 coloris

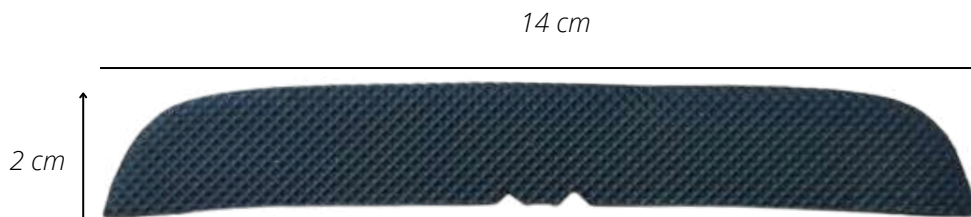

Noir ou Blanc

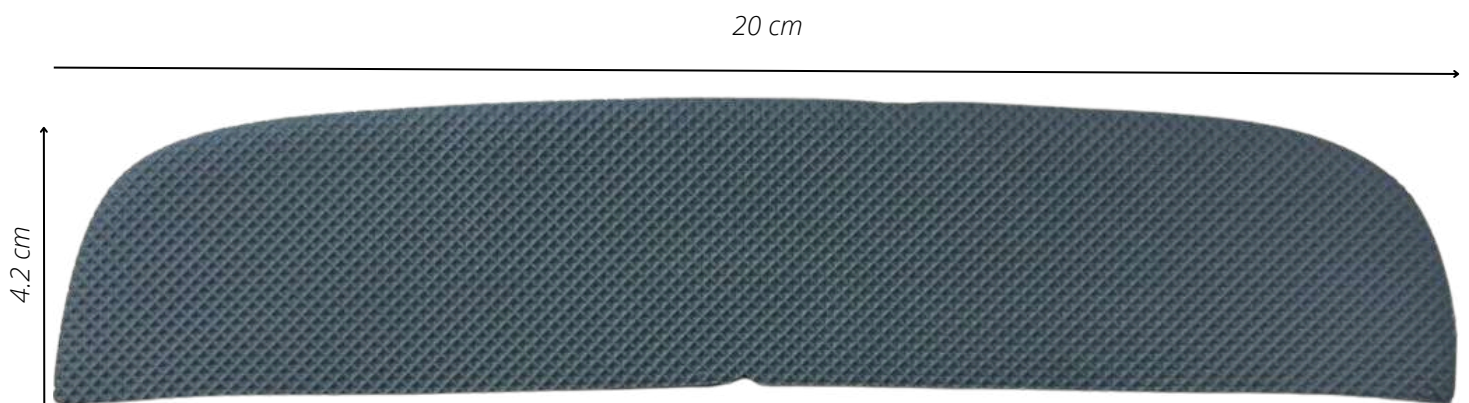

Noir ou Blanc

INFOS PRODUIT



Les enrobages petits et grands modèles permettent d'**habiller l'avant de la chaussure.**

- Vendus par 10 paires





Les pelotes / BRC / Voûtes sont des **éléments moulés en latex** permettant de **rembourrer** diverses parties de la chaussure.



Nous vous proposons **3 modèles de pelotes, 2 modèles de BRC** et **3 modèles de voûtes**.

Pelote 12436 en forme d'estomac ●

3 tailles



INFOS PRODUIT



- Existe en **3 tailles** : 10, 11 et 12
- Vendue par sachet de 100 paires



Pelote 3445 en forme de goutte ●

4 tailles



INFOS PRODUIT



- Existe en **4 tailles** : 1, 2, 3 et 4
- Vendue par sachet de 25 paires



Pelote 3435 en forme de "T" ●

4 tailles



INFOS PRODUIT

- Existe en **4 tailles** : 1, 2, 3 et 4
- Vendue par sachet de 25 paires

BRC 30690 ●

1 taille

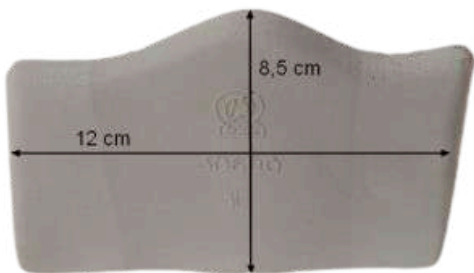

INFOS PRODUIT

- Existe en **1 taille** : 12 cm x 8.5 cm
- Vendu par sachet de 100 paires

BRC 7007 Barre rétro capitale en latex ●

4 tailles

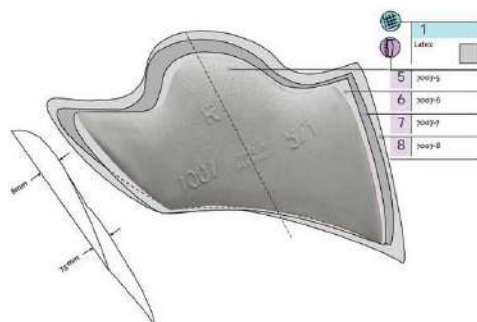

INFOS PRODUIT

- Existe en **4 tailles** : 5, 6, 7 et 8
- Vendu par sachet de 100 paires

Voûte réf B ●

3 tailles



INFOS PRODUIT

- Existe en **3 tailles** : 1, 2 et 3
- Vendue par sachet de 10 paires

Voûte réf 6550 ●

4 tailles



INFOS PRODUIT

- Existe en **4 tailles** : 1, 2, 3 et 4
- Vendue par sachet de 10 paires

Voûte réf 12448 ●

6 tailles

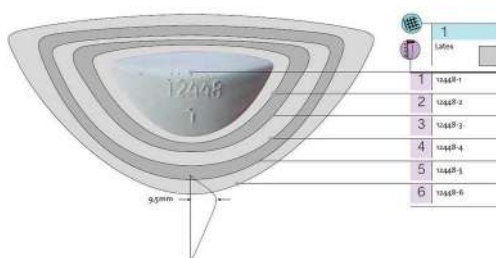

INFOS PRODUIT

- Existe en **6 tailles** : 1, 2, 3, 4, 5 et 6
- Vendue par sachet de 100 paires

● Produits non stockés, disponibles uniquement sur demande



Placée entre deux épaisseurs de matière, la baleine permet d'apporter de la **rigidité** à la chaussure.

Nous vous proposons des baleines en acier ou galvanisées (spiraales).

Baleines acier laquées blanc

14 dimensions

INFOS PRODUIT

Dimensions disponibles :

- Largeur : 7 mm
- Epaisseur : 0.45 mm
- Longueurs : 100, 120, 160, 200, 240, 300 ou 320 mm

- Largeur : 13 mm
- Epaisseur : 0.35 mm
- Longueurs : 100, 120, 160, 200, 240, 300 et 320 mm

Baleines spirales galvanisées

1 longueur - 3 largeurs

INFOS PRODUIT

- Longueur : 30 cm
- Existe en 4, 6 et 10 mm de largeur

**Toutes nos baleines sont vendues
par sachet de 100 unités**



Le passant permet le **passage des brides** pour **garantir le bon maintien du pied**.

Nous vous proposons des passants **simples** ou **à rouleau** de **tailles diverses**.

Passants métal à rouleau

2 coloris - 6 longueurs



Nickel



Bronze

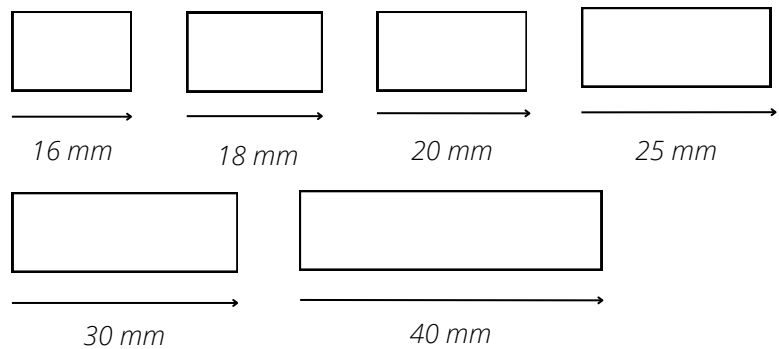

Passants métal pour Velcro

1 coloris - 6 longueurs



Nickel

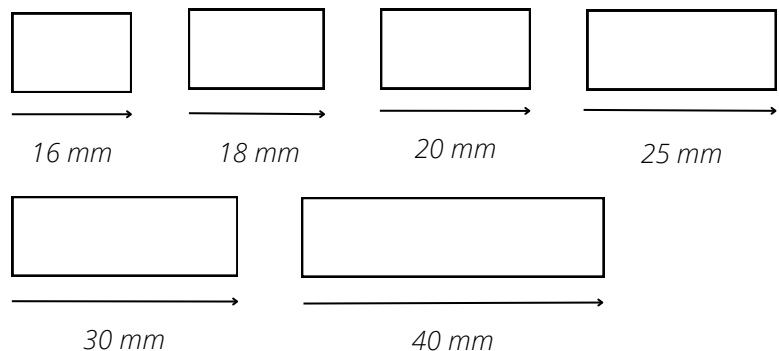

**Tous nos passants sont vendus par
sachet de 100 unités**



Tuteur ressort postérieur

4 tailles



INFOS PRODUIT

Le tuteur ressort postérieur permet de **maintenir correctement le pied** notamment pour les chaussures orthopédiques.

- Existe en 4 tailles : 17 cm, 19 cm, 22 cm et 28 cm
- Vendu à l'unité

Galette pour tuteur ressort acier

4 épaisseurs - 1 largeur



INFOS PRODUIT

- Galette pour tuteur ressort acier arrondi
- Existe en 4 épaisseurs : 0.6 mm, 1 mm, 1.5 mm et 2 mm
- Existe en 1 largeur : 20 mm
- Vendu au poids (kg)



L'agrafeuse est un outil indispensable permettant de **fixer**, à l'aide d'une agrafe, des matériaux de faible épaisseur ensemble.

Nous vous proposons diverses agrafeuses et les agrafes correspondantes.

Agrafeuses BEA

2 types d'agrafeuses



INFOS PRODUIT

- Existe **2 types d'agrafeuses** : Agrafeuse BEA Type 71/16 ou Agrafeuse BEA Large 380/16420
- Vendues à l'unité

Agrafeuses Prebena



2 types d'agrafeuses



INFOS PRODUIT

- Existe **2 types d'agrafeuses** : Agrafeuse Prebena A 16 agrafe 9 mm ou Agrafeuse Prebena A 16 agrafe 12.9 mm
- Vendues à l'unité

Agrafes BEA

3 types d'agrafes



INFOS PRODUIT

- Existe **3 types d'agrafes** : 380/10, 380/12 et 380/14
- Vendues par paquet de 15000 unités (380/12 et 380/14) ou 18000 unités (380/10)

Agrafes BEA

3 types d'agrafes



INFOS PRODUIT

- Existe **3 types d'agrafes** : 71/10, 71/12, 71/14 et 71/16
- Vendues par paquet de 20000 unités (71/10, 71/12 et 71/14) et 12000 unités (71/16)



Produits non stockés, disponibles uniquement sur demande



Râpe Dick NN



1 taille

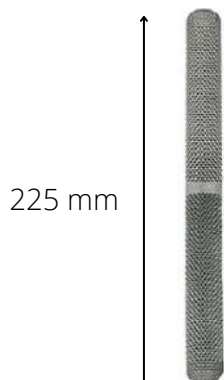

Râpe 294



1 taille



Râpe JJ210



1 taille

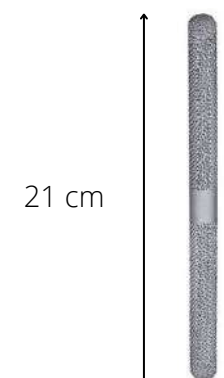

Râpe intérieure



1 taille



Râpe KS762



1 taille



INFOS PRODUIT



La râpe intérieure permet d'**ajuster notamment la semelle** lors de fabrication de chaussures. Avec sa courbure, il est ainsi facile d'atteindre les endroits les plus inaccessibles.



Toutes nos râpes sont vendues à l'unité



Produits non stockés, disponibles uniquement sur demande



Le tranchet est un outil permettant de **découper ou d'ébarber** le cuir, le caoutchouc, le carton, etc.

Nous vous proposons des tranchets en **acier** ou en **plastique** et de **différents tailles et largeurs**.

Tranchet et lame Martor



1 longueur



INFOS PRODUIT

Possibilité de commander :

- Le tranchet
- Les lames (par paquet de 10 ou 100)
- La vis pour lame

Tranchet droit 250



2 types



INFOS PRODUIT

- Existe avec ou sans plastique

Tranchet Tina 211



1 longueur - 4 largeurs de lame



INFOS PRODUIT

- Existe en 4 largeurs : 7 mm, 10 mm, 12 mm et 15 mm
- Longueur standard de 23 cm

Tranchet Tina 270 ●

1 longueur - 4 types



INFOS PRODUIT

- Existe pour droitier ou gaucher avec ou sans PVC
- Longueur standard de 27 cm

Tranchet à parer ●

1 longueur - 4 types



Tranchet à parer 230



Tranchet à parer 231 S

INFOS PRODUIT

- Existe le tranchet à parer 230 avec ou sans PVC
- Existe le tranchet à parer 231 S avec ou sans PVC

Tranchet Kobito ●

1 longueur



INFOS PRODUIT

- Possible d'acheter le tranchet ou la lame

Tranchet de coupe Mundus ●

1 longueur



INFOS PRODUIT

- Possible d'acheter le tranchet ou la lame

Tous nos tranchets sont vendus à l'unité

● Produits non stockés, disponibles uniquement sur demande



Centimètre ●

1 type



INFOS PRODUIT

“

Le centimètre en ruban est un indispensable pour prendre **diverses mesures** avec précision.

”

Compas Heidermass - mesure de la pointure ●

1 type

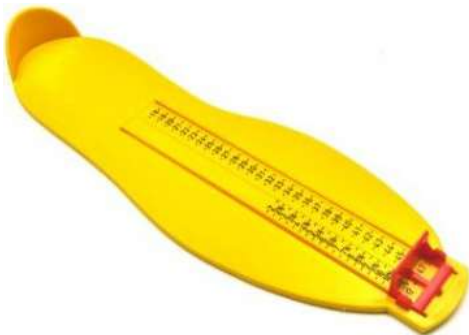

INFOS PRODUIT

“

Le compas Heidermass est un appareil pour **mesurer la pointure facilement**, son curseur permettant une mesure précise.

”

Fourche de mesure ●

1 type



Compas de vis ●

1 type



INFOS PRODUIT

Le compas de vis est utilisé pour **marquer le cuir**. A l'aide de son aile verrouillable, le compas de vis peut ainsi répéter facilement les différentes mesures.

- Longueur standard de 15 cm

Compas d'épaisseur ●

2 tailles



INFOS PRODUIT

Avec ses branches réversibles, le compas d'épaisseur peut **mesurer l'intérieur** mais également **l'épaisseur**.

- Existe en 2 tailles : 12 cm et 20 cm

*Tous nos outils de prise de mesure
sont vendus à l'unité*

● Produits non stockés, disponibles uniquement sur demande



Couteau à parer ●

1 type



INFOS PRODUIT

Le couteau à parer permet d'**affiner le cuir** dans le but de recoudre, ensemble, deux morceaux sans créer de surépaisseur.

- Manche en plastique antidérapant
- Longueur standard de 11 cm

Couteau demi-lune Don Carlos ●

1 type



INFOS PRODUIT

Le couteau demi-lune Don Carlos permet de **découper le cuir en suivant un gabarit**. Il peut aussi servir à **affiner le cuir**.

Couteau de première ●

2 types



INFOS PRODUIT

- Existe pour droitier et gaucher

Cisaille Kretzer - coupe de cuir ●

2 types



INFOS PRODUIT

La cisaille Kretzer permet de couper tous types de cuirs (du plus fin au plus épais) de façon **nette et précise**.

- 2 types : Droite ou courbée

Ciseaux Finny 3710 ●

2 types



INFOS PRODUIT

Les ciseaux Finny 3710 permettent de **découper des matériaux épais et souples** de façon **précise**.

- Manche en PVC
- Longueur de 20 cm
- Existe également pour gaucher (longueur de 15 cm)

Ciseaux Finny dentelés ●

1 type



INFOS PRODUIT

Les ciseaux Finny dentelés permettent d'effectuer des **découpes en zig-zag** sur des matériaux variés (tissus, cuirs, etc.).

- Longueur de 20 cm

Ciseaux Weichgummi ●

2 types



Acier

Noir

INFOS PRODUIT

Les ciseaux Weichgummi sont des ciseaux universels permettant la **découpe de divers matériaux** comme le tissu et le cuir notamment.

- Longueur de 21 cm

Ciseaux Don Carlos 2436 - pour cuir ●

1 type



INFOS PRODUIT

Les ciseaux Don Carlos 2436 sont des ciseaux universels destinés principalement à la **découpe de cuir**.

- Longueur : 18 cm

Ciseaux Don Carlos 2445 - ciseaux courbés ●

1 type



INFOS PRODUIT

Les ciseaux Don Carlos 2445 sont des ciseaux courbés permettant d'**éviter les accrocs** dans certaines courbes lors de la découpe de matériaux plutôt souples.

- Longueur : 14,5 cm

Ciseaux Don Carlos 270 - ciseaux pour cuir fine dentelure ●

1 type



INFOS PRODUIT

Les ciseaux Don Carlos 270 permettent d'effectuer des **découpes fines en zig-zag** notamment sur des matériaux tels que le cuir.

- Longueur de 20 cm

Ciseaux Don Carlos courbé 2418 ●

1 type



INFOS PRODUIT

Les ciseaux Don Carlos 2418 sont des ciseaux courbés permettant d'**éviter les accrocs** dans certaines courbes lors de la découpe de matériaux plutôt rigides.

- Longueur de 17 cm

Ciseaux universels pour gauchers ●

1 type



INFOS PRODUIT

Les ciseaux universels pour gauchers sont des ciseaux permettant de **faciliter la découpe de divers matériaux** (tissus, cuirs, etc.) pour les gauchers.

- Longueur de 19 cm

Ciseau 1981 - ciseau pour couture ●

1 type



INFOS PRODUIT

Le ciseau 1981 est un **ciseau coupe-fil** destiné à la couture. Il permet la **découpe de fils facile et sans effort**.

- Longueur : 11.5 cm

Tous nos couteaux, cisailles et ciseaux sont vendus à l'unité

● *Produits non stockés, disponibles uniquement sur demande*



Marteau cloueur à panne ●

1 type



Marteau cloueur à 2 têtes ●

1 type



Marteau joigneur ●

1 type



INFOS PRODUIT

Le marteau joigneur permet de marteler avec facilité les **coutures sur le cuir**. Il peut aussi être utilisé pour **lisser, clouer** ou **repousser** le cuir.

Tous nos marteaux sont vendus à l'unité

● Produits non stockés, disponibles uniquement sur demande



Le cambrion est une **pièce essentielle** d'une chaussure. Elle assure le **maintien** de la première de montage et la semelle d'usure.

Nous vous proposons des cambrions en **acier** ou en **bois** et de **différents tailles et formes**.

Cambrions Mubea



2 tailles



INFOS PRODUIT

Disponibles en **2 tailles** :

- Taille 2 : 125 x 25 mm
- Taille 6 : 118 x 18 mm
- Vendus par boîte de 10 paires

Cambrions fourche



1 taille



INFOS PRODUIT

- Longueur standard de 120 mm
- Vendus par boîte de 250 paires

Cambrions bois homme

1 taille



INFOS PRODUIT

- Dimensions : 125 mm (longueur) x 25 mm (largeur) x 3 mm (hauteur)
- Vendus par sachet de 50 paires

Cambrions acier 513

1 taille



INFOS PRODUIT

- Longueur standard de 115 mm
- Vendus par boîte de 250 paires

Cambrions 2220

1 taille



INFOS PRODUIT

- Vendus par boîte de 500 paires

Cambrions d'amputation

2 tailles



INFOS PRODUIT

Dimensions possibles (longueur x largeur) :

- 22 x 2 cm
- 24 x 2 cm
- Vendus par boîte de 10 paires

Cambrions enfant acier

1 taille



INFOS PRODUIT

- Longueur standard de 80 mm
- Vendus par boîte de 1500 paires

● Produits non stockés, disponibles uniquement sur demande



Pince à cor ●

1 type



Avant

Arrière

INFOS PRODUIT

La pince à cor permet de **forcer le cuir** des chaussures de façon précise aux endroits où peuvent se trouver des déformations douloureuses (cors, durillons, Hallux Valgus, etc.).

- Longueur de 40 cm

Pince pour embouts lacets ●

1 type



INFOS PRODUIT

La pince pour embouts lacets permet une **fixation simple et sans effort** des embouts lacets.

Pince revolver ●

3 types



INFOS PRODUIT

La pince revolver est dotée d'un **barillet rotatif** permettant de sélectionner le diamètre adapté de l'emporte-pièce. Elle permet de **percer le cuir** afin de préparer la pose de rivets ou de pressions notamment.

- 3 types : Légère, surmultipliée ou ovale pour ceinture

Pinces à monter ●

4 tailles



INFOS PRODUIT

Nos pinces à monter courbées à bec fin permettent de **faciliter le montage** des chaussures.

- **Pince MINKE fine** : longueur de 20 cm et largeur du museau de 7 mm
- **Pince MINKE originale** : longueur de 23 cm et largeur du museau de 16 mm
- **Pince SCHEIN fine** : longueur de 21 cm
- **Pince SCHEIN large** : longueur de 23 cm

Pinces à enlever les œillets/crochets ●

1 type



INFOS PRODUIT

La pince à enlever les œillets/crochets permet de **retirer facilement des œillets ou des crochets** sans endommager le cuir ou le textile.

- Longueur de 19.5 cm

**Toutes nos pinces sont vendues
à l'unité**



Produits non stockés, disponibles uniquement sur demande



Pinceaux TS Boy



3 types



INFOS PRODUIT

Nos pinceaux TS Boy sont **faciles à manier** et permettent d'**appliquer tous types de colles** sur des zones variées selon le type choisi.

- 3 types : n°6 rond PM, n°12 rond GM ou plat

Pinceau à raccord



2 types



INFOS PRODUIT

Le pinceau à raccord permet d'**appliquer tous types de colles** facilement. Sa **finesse** permet notamment d'atteindre des zones plus étroites.

- 2 types : n°6 ou n°10

Pinceau large



2 types



INFOS PRODUIT

Le pinceau large permet d'**appliquer sur une zone tous types de colles** facilement.

- Existe en 35 et 40 mm

Pinceaux en soie ●

2 types



INFOS PRODUIT

Nos pinceaux en soie permettent d'**appliquer tous types de colles** facilement. Le pinceau 3/4 offre une **meilleure précision** pour les bords ou les angles.

- Types : 40 mm ou 3/4

Tous nos pinceaux sont vendus à l'unité



Produits non stockés, disponibles uniquement sur demande



Poncettes Awuko

4 types de grains



INFOS PRODUIT

Les poncettes Awuko **s'adaptent aux bancs orthopédiques** et permettent de **poncer facilement différents matériaux**.

- Grains : 60, 80, 100 et 120
- Vendues par paquet de 50 unités

Bandes abrasives sans fin

4 types de grains - 13 tailles



INFOS PRODUIT

Les bandes abrasives sans fin permettent de **poncer tous types de matériaux** à l'aide d'un banc orthopédique.

- Possibilité de bandes abrasives sans fin sur-mesure (délai de livraison supplémentaire à prévoir)
- Vendues par paquet de 10 unités

Différentes tailles proposées

| Grains | Tailles (en mm) |
|--------|---|
| 24 | 40 x 1480 100 x 1480 40 x 1650 80 x 1650 100 x 1650 |
| 60 | 40 x 1480 |
| 80 | 40 x 1480 100 x 1480 40 x 1650 80 x 1650 |
| 100 | 40 x 1480 100 x 1480 40 x 1650 |



Boîtes d'empreintes

1 type de boîtes à empreintes



INFOS PRODUIT

La boîte d'empreintes permet de réaliser une **prise d'empreintes précises** et avec **facilité**.

- Dimensions : longueur de 32 cm, largeur de 14.5 cm et hauteur de 8 cm (soit 4 cm de mousse)
- Vendues par carton de 50 boîtes

Appareil empreintes

7 matériels à empreintes



INFOS PRODUIT

L'appareil pour prise d'empreintes permet de **reporter facilement les empreintes** de vos patients.

- Accessoires : encre, rouleau encreur, membrane et papier à empreinte

Possible d'acheter soit :

- L'appareil à empreinte petit modèle
- L'appareil à empreinte grand modèle
- Feuilles empreinte simple
- Feuilles empreinte double
- Encre
- Rouleau encreur
- Membrane appareil empreinte



Produit non stocké, disponible uniquement sur demande



Étiquettes autocollantes et à coudre

Produit personnalisable

Modèle type - Taille réelle

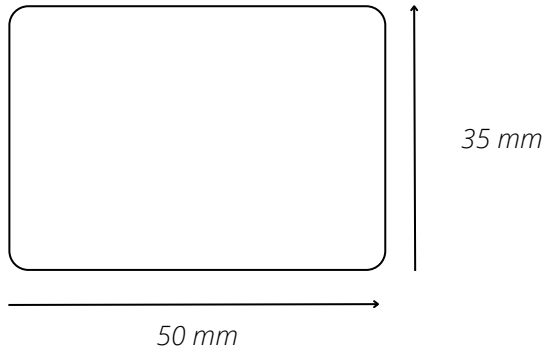

Exemple



INFOS PRODUIT

- Base tissu satin blanc
- Impression noire
- Marquage des étiquettes personnalisé (logo, adresse, numéro de téléphone, numéro d'agrément, nom du patient, date de fabrication, etc.) - 7 lignes d'informations maximum
- Quantité minimale par commande : 250 unités
- Vendues par rouleau de 250 unités

Stylo mine d'argent et recharges

1 type



INFOS PRODUIT

Le stylo mine d'argent permet de **tracer sur le cuir des repères** afin de faciliter la piqure.

- Stylo vendu à l'unité
- Recharges vendues par sachet de 10 unités

Fermetures à glissière

8 coloris - 2 longueurs

YKK

Sans curseur à ressort autobloquant

Avec curseur à ressort autobloquant



Blanc 501



Beige 572



Noisette
859



Marron
569



Noir

Disponibles également
dans les autres coloris



Bordeaux
864



Marine 919



Gris 578



Noir 580

INFOS PRODUIT

- Longueurs disponibles : 25 et 40 cm (uniquement en 40 cm pour les fermetures à glissière avec curseur à ressort autobloquant)
- Largeur : 32 mm
- Vendues par sachet de 10 paires

Easy rollers pour lacets

1 coloris - 1 taille



0.5 cm

2 cm

INFOS PRODUIT

Les easy rollers sont des accessoires **facilitant le laçage.**

- Coloris noir
- Taille unique
- Vendus par paquet de 50 pièces

Bobine de fil à coudre

7 coloris

ONYX



Blanc 2000



Beige 2742



Marron
1003



Bordeaux
788



Marine
2291



Gris 1476



Noir 4000

INFOS PRODUIT

Les bobines de fils à coudre de couleurs variées permettent une **pique discrète**.

- Bobine de 6000 mètres linéaires
- Vendue à la bobine

Membrane PVC pour Vacupress

1 coloris - 1 épaisseur



Gris



2.0 mm

INFOS PRODUIT

- Plaque de 600 x 450 mm
- Vendue à la plaque

Œillets / Crochets

7 coloris - 2 tailles / 7 coloris - 3 tailles



Blanc



Beige



Marron



Marine



Noir



Bronze



Nickel

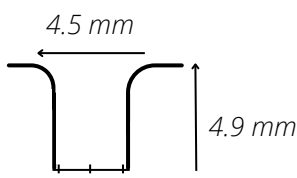

Modèles

Œillet P5 : Tous coloris sauf nickel

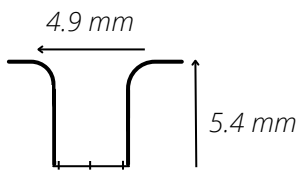

Œillet P6 : Tous coloris



Crochet PM : Tous coloris

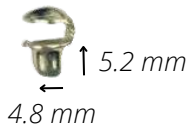

Crochet MM : Tous coloris sauf nickel



Crochet GM : Noir / Marron / Bronze

Produits complémentaires



Passe-lacet



Rivet : Tête et pied



Jeu de pose œillet P5

Jeu de pose œillet P6

Jeu de pose crochet PM

Jeu de pose crochet MM

Jeu de pose crochet GM

Jeu de pose passe-lacet

Jeu de pose œillet invisible

INFOS PRODUIT

Les œillets et les crochets permettent un **laçage sans endommager le cuir** par les frottements répétés dus à ce laçage.

- Les œillets et crochets sont vendus par sachet de 500 unités
- Les passe-lacets sont vendus par sachet de 250 unités
- Les rivets sont vendus par sachet de 100 unités
- Les jeux de pose sont vendus à l'unité

Coffret emporte pièces ●

2 types de coffret



Petit coffret



Grand coffret



Emporte pièces fantaisies

INFOS PRODUIT

Les emporte pièces permettent de **trouer le cuir de différentes façons** (formes variées offrant un choix large).

- Petit coffret : 63 pièces livrées avec 2 manches
- Grand coffret : 213 pièces livrées avec 4 manches
- Emporte pièces fantaisies : 6 types d'emporte pièces fantaisies disponibles avec 1 manche
- Pour les emporte pièces fantaisies, il est possible de choisir un seul emporte pièce

Coquilles de sécurité alu ●

4 tailles



INFOS PRODUIT

Placées à l'avant de la chaussure, les coquilles de sécurité en aluminium offrent une grande capacité d'**absorption des chocs**.

- Existe en taille 8, 9, 10 et 11
- Vendues à la paire

Produit complémentaire

Semelles acier 0515

Rendez-vous en page 166

Carde complète mécanique ●

1 taille



INFOS PRODUIT

- Possible d'acheter également une recharge cardé 4 œillets
- Vendue à l'unité

Plaque de coupe ●

2 tailles

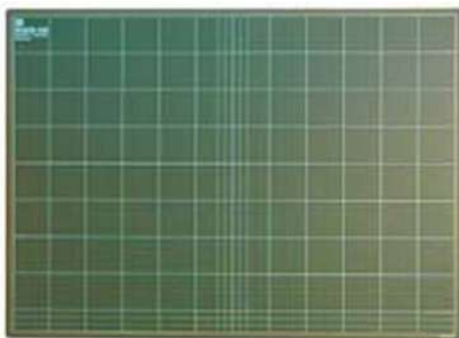

INFOS PRODUIT

La plaque de coupe en PVC et bois permet de **protéger vos plans de travail** lors de découpe de matériaux.

- Plaque de coupe haute qualité

Existe en 2 tailles différentes :

- M 70 : 60 x 90 cm
- M 39 : 45 x 60 cm
- Vendue à l'unité

Abats carrés ●

2 tailles



INFOS PRODUIT

Les abats carrés sont des outils servant à **rogner les bords du cuir** pour lui donner une finition arrondie.

- Existe en 2 tailles : 1/3 mm et 2/4 mm
- Vendus à l'unité

Ebourroir ●

2 types



INFOS PRODUIT

“

L'ébourroir permet de **dresser et lisser les coutures** d'une chaussure.

- Existe pour droitier et gaucher
- Vendu à l'unité

”

Lampe à déformer ●

1 type



INFOS PRODUIT

“

La lampe à déformer permet de **chauffer vos outils** pour le cuir ou la chaussure.

- Vendue à l'unité

”

Fer à lisse rond 7/8 ●

1 type



INFOS PRODUIT

“

Une fois chauffé, le fer à lisse rond 7/8 permet de **cirer et de lisser** les bords du cuir, des talons ou des semelles.

- Vendu à l'unité

”

Lissette bois Bakélisté ●

1 type



INFOS PRODUIT

La lissette bois Bakélisté permet de **plier puis de lisser le cuir**.

- Vendue à l'unité

Machinoir os ●

2 tailles



INFOS PRODUIT

Le machinoir os permet d'**unir** et **blanchir** les points des souliers, de **polir** mais également de **lisser**.

- Existe en 2 tailles : 15 cm et 20 cm
- Vendu à l'unité

Roulettes à patronage ●

2 types



ZV

Gö

INFOS PRODUIT

Facile à manier, les roulettes à patronage permettent de réaliser n'importe quel travail de patronage **sans effort**.

- Vendues à l'unité

Hausse de forme

1 taille



INFOS PRODUIT

La hausse de forme permet de **passer d'une forme basse à une forme haute.**

- Taille unique
- Vendue par sachet de 50 paires

Crayons à tracer effaçables à la chaleur

4 coloris



INFOS PRODUIT

Les crayons à tracer effaçables à la chaleur permettent de **tracer sur le cuir des repères pour faciliter la pique** par la suite.

- Existe en 4 coloris (noir, bleu, blanc et rouge)
- Vendus par lot de 8 crayons (2 crayons de chaque coloris)

Attention : Les crayons à tracer effaçables à la chaleur ne peuvent pas être utilisés sur le cuir végétal).

Double face



8 largeurs



INFOS PRODUIT

Le double face est utilisé pour **coller les brides** sur le cuir pour en faciliter le piquage.

- Existe 8 largeurs de double face : 5 mm, 9 mm, 10 mm, 15 mm, 18 mm, 50 mm et 57 mm
- Rouleau de 50 mètres
- Vendu à l'unité

Pistolet à colle ●

2 types



Reilong



Italien

INFOS PRODUIT

- 2 types : Reilong ou Italien
- Vendu à l'unité

Tapis de protection pour machine de coupe ●

1 type



INFOS PRODUIT

Le tapis de protection pour machine de coupe est spécialement conçu pour les systèmes de **découpe avec aspiration**.

Avantages

- Excellente adhérence
- Résistance aux coupures
- Coupe nette

- Dimensions : 800 x 1600 mm (possibilité de le recouper si besoin)
- Vendu à l'unité

Bidon TS Boy pour colles

3 modèles



INFOS PRODUIT

Le bidon TS Boy pour colles permet d'**utiliser facilement et proprement** divers types de colles.

Contenance

- Grand modèle : 1.5 L
- Moyen modèle : 0.9 L
- Petit modèle : 0.45 L

Accessoire pour presse manuelle

1 type



INFOS PRODUIT

Accessoire permettant de **protéger la mèche** de la presse manuelle.

- Vendu à l'unité

Tablier

1 type



INFOS PRODUIT

Tablier beige **100% coton** avec poche personnalisé aux couleurs de CDPO et DP Concept. **Ajustable**, ce tablier est idéal pour **protéger vos vêtements** en toute circonstance.

- Vendu à l'unité



Produits non stockés, disponibles uniquement sur demande

Machines

Sommaire

Machines

| | Pages |
|--|--------------|
| • Banc Orthodelux | 240 |
| • Machine à coudre Durkopp | 240 |
| • Vacupress 620 S3 Unilook - Cooltec | 241 |
| • Banc de finition (brosse revolver) | 241 |
| • Machine de pose manuelle | 242 |
| • Machine pneumatique à poser les œillets/crochets | 242 |
| • Poste de pressage orthopédique | 243 |

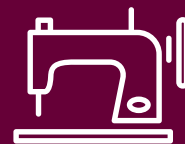

Banc Orthodelux ●

INFOS PRODUIT



Le Banc Orthodelux permet de **poncer divers matériaux sans effort.**

Son sac de récupération des poussières est accessible à l'avant de la machine et permet d'avoir un espace de travail propre.

Avantages

- Ponçage rapide et de qualité
- Aucun effort à fournir
- Poste de travail propre grâce à l'aspiration des poussières
- Roues intégrées permettant de déplacer facilement la machine
- Ouverture automatique des clapets

Nous consulter pour tout autre modèle

Informations techniques

Voltage : 400 V, 3 Ph, 50 Hz

2 vitesses des moteurs des bandes (1400 et 2800 tours/min)

Dimensions (L x P x H) : 800 x 760 x 1650 mm

Poids : 285 kg

Coloris : Gris clair (RAL 7035) et gris foncé (RAL 7037)

Machine à coudre Durkopp ●

INFOS PRODUIT



La Machine à coudre Durkopp est un équipement universel permettant la **couture de matériaux d'épaisseur moyenne** tels que le cuir ou les textiles.

Avantages

- Couture douce et silencieuse
- Formation parfaite des points
- Bobineur de canette automatique

Informations techniques

Vitesse de couture : 2000 points / min maximum

Dimensions (H x l x P) : 55.5 x 61 x 18 cm (machine) - 79.5 x 110 x 55 cm (table)

Vacupress 620 S3 Unilook - Cooltec

INFOS PRODUIT



Vacupress complète



Four

La Vacupress 620 S3 Unilook - Cooltec permet de **mouler divers types de matériaux thermoformables**.

- Possibilité d'acheter la Vacupress seule ou la Vacupress + four + armoire + lecteur de chauffe
- Appareil de thermoformage pour la podothérapie

Avantages

- Thermoformage facile et de qualité
- Refroidissement rapide des matières plastiques
- Reproduction parfaite du moule

Informations techniques

- Prise triphasée
- Dimensions (l x P x H) : 750 x 590 x 1050 mm
- Poids : 160 kg

Banc de finition

INFOS PRODUIT



Le Banc de finition est une machine orthopédique compacte permettant le **finissage des semelles intérieures**.

Ce banc dispose d'un rouleau abrasif sur baïonnette et d'un mandrin.

Avantages

- Possible d'accueillir divers accessoires
- Système d'aspiration très performant

Informations techniques

- Voltage : 230 V, 1 Ph, 50 Hz
- Dimensions (l x P x H) : 600 x 630 x 1450 mm
- Poids : 100 kg

Machine de pose manuelle



INFOS PRODUIT

La machine de pose manuelle permet de poser des **œillets, rivets** et **crochets** facilement sur un établi.

Elle fonctionne en tournant simplement la poignée de la droite vers la gauche pour faire descendre le piston et exercer le serrage.

Avantages

- Simplicité de la pose
- Sertissage de haute qualité

Attention : Les matrices ne sont pas vendues avec la machine

Informations techniques

Dimensions (H x l x P) : 29 x 4 x 23 cm

Machine pneumatique à poser les œillets/crochets



INFOS PRODUIT

La presse pneumatique à une tête permet de poser de manière industrielle des **œillets** ou **crochets**.

Elle fonctionne par l'activation de la pédale ce qui offre une garantie de sécurité.

Avantages

- Rapidité de pose
- Effort manuel réduit
- Sertissage de haute qualité

Attention : Les matrices ne sont pas vendues avec la machine

Informations techniques

Dimensions (H x l x P) : 145 x 46 x 62 cm



Le poste de pressage orthopédique comprend une **presse manuelle avec un coussin profond.**

Avantages

- La profondeur du coussin est idéale pour l'assemblage de semelles cuvettes
- Pressage sans effort et précis

Informations techniques

Dimensions (l x L x H) : 25 x 66 x 90 cm

Poids : 39 kg

Pour en savoir plus sur nos machines, rendez-vous sur la page dédiée sur notre site !



CONTACT



Découvrez notre site
internet !

Coordonnées



3 rue Antoine de Lavoisier 49450 - Saint André de la Marche



cdpo.durand@orange.fr



02 41 62 47 44



<https://www.cdpo-podo.com>